



# BaerCoil®

DRAHTGEWINDEEINSÄTZE

[www.baercoil.com](http://www.baercoil.com)



2022



## Präzision und Qualität

Qualität ist die beste Art der Werbung, denn die Zufriedenheit der Kunden gewährleistet unseren Erfolg. Hier setzen unsere Qualitätsanforderungen an, ständig während des Produktionsprozesses, der Wareneingangs- und Warenausgangsprüfung. Denn wir wollen die Kundenzufriedenheit nicht dem Zufall überlassen.

Präzision und Qualität hört jedoch für uns nicht bei der Überprüfung der Produkte auf, sondern schlägt sich auch in allen Neuentwicklungen nieder. Durch neue Ideen und mithilfe modernster Produktionseinrichtungen werden unsere Produkte noch präziser und die Qualität immer auf höchstem Niveau gehalten.



## Entwicklung und Innovation

Die Bedürfnisse unserer Kunden stehen bei allen Entwicklungen im Vordergrund. Unsere Werkzeuge sollen konkrete Lösungen darstellen und in ihrer Anwendbarkeit möglichst effizient und einfach zu handhaben sein.

Durch Kooperationen mit anderen Branchen, Firmen und Forschungszentren erhalten wir eine starke Vernetzung, wodurch neue Ideen entstehen und umgesetzt werden. Jeder unserer Mitarbeiter trägt zu unseren Innovationen sein spezifisches Wissen bei.



## Tradition und Erfahrung

Seit nun über 35 Jahren beschäftigen wir uns mit dem, was wir am Besten kennen: Der Gewindetechnik. Hierbei konnten wir einen großen Erfahrungsschatz aufbauen, der unsere Ingenieure zu Experten macht und eine individuelle Kundenberatung ermöglicht.

Als Familienunternehmen ist unsere Identifikation mit unseren Produkten stärker und ausgeprägter, sodass jeder Kunde und jede Erneuerung auch gleichzeitig eine Herzensangelegenheit ist.

Traditionsbewusst, jedoch nicht altmodisch, sondern innovativ und fortschrittlich, haben wir uns als flexibler und kompetenter Partner in Sachen Gewindewerkzeuge etabliert.

Unser Anspruch: Die Zukunft mitgestalten und Werkzeuge zu entwickeln, die den immer wandelnden Bedürfnissen der Menschen gerecht werden.



## Werden Sie BAER-Händler

Um weitere Lieferungen beim Kunden im In- und Ausland schnellstmöglich und mit dem besten Service zu garantieren, bauen wir unser Händlernetzwerk stetig aus. BAER-Händler profitieren von::

- Dem umfangreichsten Vollsortiment - bei optimalem Preis-Leistungs-Verhältnis
- Qualität und Zuverlässigkeit - für höchste Ansprüche
- Jahrzehntelanger Erfahrung in der Gewindetechnik
- Zuverlässiger und partnerschaftlicher Zusammenarbeit
- Verkaufsunterstützendem Material
- Exklusiven Produkten
- Exklusiven Verkaufsgebieten
- Qualifizierten Produkt- und Verkaufsschulungen
- Attraktiven Konditionen
- Zukunftsweisenden Produkten

BaerCoil® Drahtgewindeeinsätze - Typ: "frei durchlaufend"

9 - 13



BaerCoil® Drahtgewindeeinsätze - Typ: "screw grip"

14 - 17

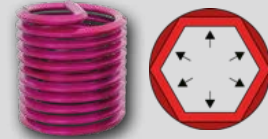

BaerCoil® Drahtgewindeeinsätze  
Sondermaterialien: Bronze, Edelstahl V4A  
Luft und Raumfahrtnormen: LN 9039, LN 9499, DIN 65536

18 - 19



BaerCoil® Gewindereparatur-Sätze

20 - 33



BaerCoil® Gewindereparatur-Sortimente

34 - 41



BaerCoil® Gewindebohrer

42 - 49



BaerCoil® Gewindeformer

50 - 51



BaerCoil® Montagewerkzeuge

52 - 59



Technische Daten

60 - 66

Ø	3.437	4.000	3.675	4.125	4.688	4.563	1.627
Ø	3.750	4.313	4.188	4.500	3.063	4.938	1.752





## BaerCoil® Drahtgewindeeinsätze - Typ: "frei durchlaufend"

BaerCoil® Gewindeeinsätze sind aus austenitischem Chrom-Nickel-Stahl (Edelstahl 1.4301 mit einer Materialzugfestigkeit von mind. 1400 N/mm<sup>2</sup>) gefertigt. Der Draht wird in der Produktion zu einem rautenförmigen Querschnitt kaltverformt, wodurch Leistungsfähigkeit mit geringstem Platzverbrauch kombiniert wird. Mit BaerCoil® Gewindeeinsätzen erzeugen Sie eine Gewindeverbindung, die in Verschleißfestigkeit, Gewindereibung, Oberflächengüte, Korrosions- und Wärmebeständigkeit durch keine andere Einzelschraubenverbindung getoppt werden kann.



## BaerCoil® Drahtgewindeeinsätze - Typ: "screw grip"

Zusätzlich zu den Eigenschaften von „frei durchlaufenden“ Einsätzen haben BaerCoil® „screw grip“ Gewindeeinsätze eine oder mehrere polygon geformte Windungen, die klemmend auf die Flanken der eingedrehten Schraube wirken. Durch diese Schraubensicherung bzw. Schraubenklemmung empfehlen wir nur Schrauben höherer Festigkeitsklasse (ab 8.8) zu verwenden. Es entsteht ein elastisch federnder Reibschluss. Die Klemmdrehmomente sind vergleichbar mit den Angaben in DIN 267 Teil 15 und ISO 2320. Zum Einsatz kommen BaerCoil® „screw grip“ Gewindeeinsätze vor allem in Bereichen, wo sich die Schraubverbindung trotz Erschütterungen, ständigen Vibrationen oder Bewegungen nicht lösen soll. Sie sind zur besseren Erkennbarkeit rot eingefärbt.

**i** siehe Klemmdrehmomente auf Seite 7

## Gewindeverstärkung und höhere Auszugsfestigkeit

BaerCoil® Gewindeeinsätze verstärken das Gewinde und erhöhen die Auszugsfestigkeiten vor allem in Materialien mit geringer Scherfestigkeit, wie z.B.: Aluminium oder Magnesium.

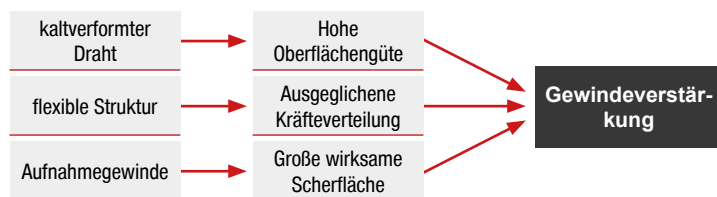

Beispiel aus Versuchsergebnissen	
material	Magnesium
Gewinde - Länge	M 10 x 1,5 - 10 mm
Auszugsfestigkeit ohne BaerCoil	3540 kg/mm <sup>2</sup>
Auszugsfestigkeit mit BaerCoil	4570 kg/mm <sup>2</sup>
relative Steigerung	ca. 29 %

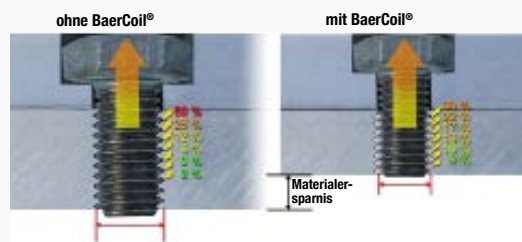

## Hohe Oberflächengüte

BaerCoil® Gewindeeinsätze besitzen eine hohe Oberflächengüte (Rautiefe ca. 2,5 µm) und bestehen hauptsächlich aus rostfreiem Stahl (A2) oder anderen Materialien, deren Härte (min. 425 HV 0,2) weit über einer normalen Schraubverbindung liegt. Bei Wiederholverschraubungen ermöglichen unter anderem diese Eigenschaften bei gleichem Anzugsdrehmoment eine höhere und gleichbleibende Vorspannkraft. Dies führt zu einer besseren Ausnutzung der Streckgrenze. Die Torsionsspannung ist um bis zu 90% niedriger als bei Gewinden ohne BaerCoil® Gewindeeinsätze.

## Ausgeglichene Kräfteverteilung

Mit BaerCoil® gepanzerten Innengewinden werden sowohl statische als auch dynamische Betriebslasten ausgewogener auf die einzelnen Gewindegänge verteilt. Die Flexibilität der Einsätze kompensiert Steigungs- und Winkelfehler, sodass eine ideale Kraftübertragung vom Bolzen zum Muttergewinde erreicht wird.

## Große wirksame Scherfläche

Der BaerCoil® Drahtgewindeeinsatz hat eine größere wirksame Scherfläche als eine normale Schraubverbindung mit geschnittenem Gewinde. Die Scherfläche bezeichnet die Kontaktfläche des Drahtgewindeeinsatzes bzw. der Schraube mit dem geschnittenen Außengewinde. Je größer diese Fläche ist, desto geringer ist die Kraft, die auf einen mm<sup>2</sup> wirkt.

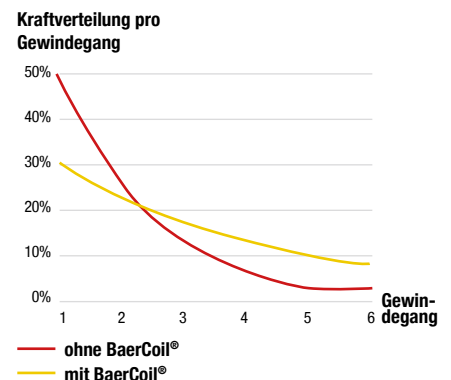

## Schutz gegen Verschleiß von Gewinden

BaerCoil® Gewindeeinsätze schützen das Gewinde gegen Verschleiß und Schäden in allen Metallen und deren Legierungen, wie z.B. Aluminium, Magnesium, Titan, Kupfer, Stahl, Kunststoff und in anderen Materialien. Der Gewindeeinsatz besitzt eine hohe Härte und Oberflächengüte. Da die Oberfläche eine geringe Rauheit hat, entsteht beim Eindrehen einer Schraube eine geringere Reibung auf das Gewinde. Durch das geringere Gewindereibmoment vermindert sich auch der Verschleiß.

## Minimierung von Gewicht und Platz

Die Gewichtseinsparung ist ein unangefochtenes und wichtiges Gestaltungselement für viele Produkte. Aufgrund der höheren Belastbarkeit des Gewindes mit BaerCoil® Drahtgewindeeinsätzen ist die Verwendung kleinerer Gewindedurchmesser und kürzerer Gewindelängen möglich. Durch höchste Belastbarkeit des gepanzerten Gewindes sind, je nach Werkstoff und Abmessung, ca. 10 - 30 % Materialersparnisse erreichbar. Mit BaerCoil® Gewindeeinsätzen werden Werkstoff, Bauraum und Gewicht bei gleichen oder höheren Anforderungen eingespart.

## Minimiert die Gesamtkosten

In der Produktion werden Kosten durch BaerCoil® Einsätze reduziert, da weniger Material verwendet wird und dennoch die benötigte Festigkeit der Gewindeverbindung sichergestellt werden kann. Zusätzlich sind die Folgekosten sehr gering: Leichtere Kraft- und Luftfahrzeuge verbrauchen weniger Benzin oder Kerosin. Teure Ersatzteile und dessen aufwendiger Einbau können durch Panzerung des Gewindes oder durch einfache Reparatur des kaputten Gewindes vermieden werden.

## Anwendungsbereiche

**BaerCoil® Gewindeeinsätze eignen sich besonders für folgende Werkstoffe:**

- Aluminium und Aluminiumlegierungen
- Messing, Bronze, Gusseisen
- Magnesium-Legierungen
- Stähle usw.

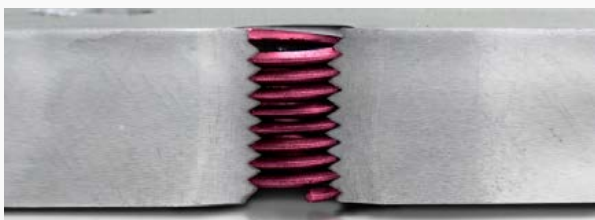

## Korrosionsbeständigkeit

Eine hervorragende Korrosionsbeständigkeit ist ein Merkmal von BaerCoil® Gewindeeinsätzen. Diese garantieren somit eine Anwendbarkeit in fast allen Materialien und unter den meisten Bedingungen.

## Flexibilität

BaerCoil® Gewindeeinsätze wurden so konstruiert, dass sie axial und radial elastisch sind. Das ermöglicht, dass sich jede Windung unabhängig anpassen kann und dadurch Steigungs- oder Winkelfehler, die zwischen dem Innengewinde und der Schraube vorhanden sind, ausgeglichen werden können. Die Kraft wird gleichmäßig auf alle Gewindegänge verteilt.

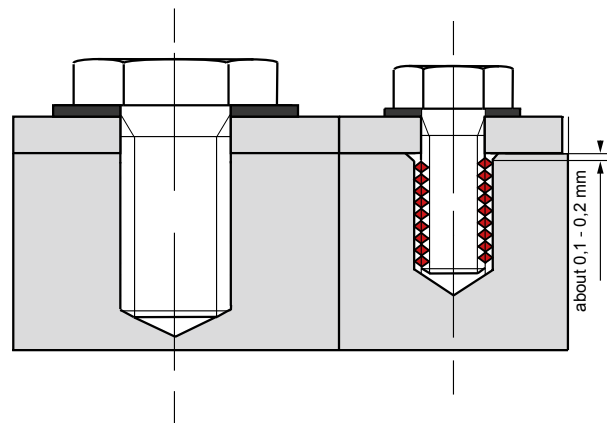

## Gewindereparatur

Neben der Gewindeverstärkung dient der BaerCoil® Gewindeeinsatz auch der Reparatur beschädigter Gewinde. Dabei können Ausschussteile zurückgewonnen werden, indem die ursprüngliche Gewindeabmessung wieder hergestellt und zudem das Gewinde in Auszugsfestigkeit und Korrosionsbeständigkeit verstärkt wird. Durch die Instandhaltung mit Gewindeeinsätzen wird Anschaffungs- und Verarbeitungskosten von Ersatzteilen vermieden.

## Beispiele für Anwendungen:

- KFZ-Industrie: Motor, Getriebe, Kühler, Karosserieteile, Ölwanne usw
- Luft- und Raumfahrt: Triebwerke, Beuteilfestigungen usw.
- Elektro- und Labortechnik: Medizinische Geräte, Kondensatoren, Gehäuse usw.
- Haushaltsgeräte: Locher, Bügeleisen, Taschenrechner, Kameras, Handys usw.
- Anlagen- und Gerätebau: Pumpen, Baumaschinen, div. Komponenten usw.
- Militärgeräte: Flugzeuge, Waffen, Panzer, Zielfernrohre usw.



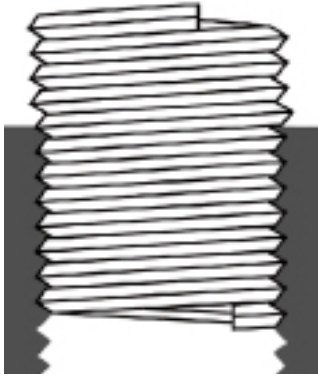





## Bauform

Der Außendurchmesser von BaerCoil® Gewindeeinsätzen ist im nicht eingebauten Zustand um ein definiertes Maß größer als das Aufnahmegewinde. Dies ist nötig, damit beim Einbau ein Radialdruck auf das Innengewinde des Aufnahmegewinde ausgeübt wird. Dieser Radialdruck gibt dem Gewindeeinsatz einen sicheren und festen Sitz im Aufnahmgewinde. Zusätzliche Sicherungselemente sind daher nicht erforderlich. Der Gewindeeinsatz passt sich den Gewindegängen optimal an und dehnt sich dabei leicht in die Länge. Aus diesem Grund ist die Länge des Gewindeeinsatzes nur im eingebauten Zustand messbar, da er sich beim Zusammendrücken und beim Anpassen an das geschnittene Gewinde verlängert. Alle Größen von Gewindeeinsätzen sind in 5 Längen erhältlich. Verfügbare Längen sind: 1; 1,5; 2; 2,5 und 3 mal Gewindedurchmesser. Weitere Längen sind auf Anfrage erhältlich.

## Materialien

	Material	Zugfestigkeit bei Raumtemperatur	Temperaturbeständigkeit	Einsatzzwecke
	Edelstahl V2A AISI 304 X5CrNi18-10 Werkstoff-No.: 1.4301	>1400 N/mm <sup>2</sup>	315°C langfristig 425°C kurzzeitig	Alle normalen Einsatzmöglichkeiten zur Gewindereparatur und zur Gewindeverstärkung
	Edelstahl V4A AISI 316 X5CrNiMo17-12-2 Werkstoff-No.: 1.4401	>1400 N/mm <sup>2</sup>	315°C langfristig 425°C kurzzeitig	<ul style="list-style-type: none"> <li>■ verbesserte Korrosionsbeständigkeit</li> <li>■ geringere Gewindereibung</li> <li>■ für hochlegierte CrNi-Stahl-Schrauben</li> </ul> Anwendungen in Seewasser und chlorhaltigem Wasser
	Inconel X750 NiCr15Fe7TiAl Werkstoff-No.: 2.4669	>1150 N/mm <sup>2</sup>	550°C langfristig 750°C kurzzeitig	<ul style="list-style-type: none"> <li>■ hohe termische Beständigkeit</li> <li>■ hoher Korrosionsschutz</li> </ul> <ul style="list-style-type: none"> <li>■ Luft- und Raumfahrt</li> <li>■ Turbolader</li> <li>■ Flugzeugtriebwerke</li> <li>■ Turbinen</li> <li>■ Wärmekraftanlagen</li> </ul>
	Bronze CuSn6 CW452K Werkstoff-No.: 2.1020	> 900 N/mm <sup>2</sup>	250°C langfristig 300°C kurzzeitig	<ul style="list-style-type: none"> <li>■ Bewegungsgewinde</li> <li>■ Cr-Ni-Schrauben</li> <li>■ Cu-Werkstücke</li> <li>■ Nichtmagnetisch</li> </ul> <ul style="list-style-type: none"> <li>■ Anwendungen in Seewasser</li> <li>■ Beste elektrische Leitfähigkeit</li> </ul>

## Oberflächen

oberflächenbehandlung	farbe	einsatzzwecke
Kadmiert	gelb, glänzend	für hohe Korrosionsbeständigkeit und hohe Schmierung, um Festfressen zu verhindern
Verzinkt	weiß	für hohe Korrosionsbeständigkeit, alternative zur Kadmiertung
Versilbert	silber	verhindert das Festfressen von Gewinden bei hohen Temperaturen
Kadmiert & olivfarben eingefärbt	olive-grau	gemäß US-Militär Spezifikationen wie NASM21209
Trockenfilm-Schmierung	grau	zusatzschmierung für Anwendungen mit hoher Reibkraft, z.B. empfohlen für die Verwendungen von Einsätzen - Typ: „screw grip“

## Kompatibilität

BaerCoil® Gewindeeinsätze und Werkzeuge sind, in der Regel, passend und kompatibel mit Drahtgewindeeinsätzen, Einbauwerkzeugen und Gewindebohrern anderer Hersteller. Dies kommt dadurch zu Stande, dass die Gewindeeinsätze genormt sind (am häufigsten DIN 8140) und daher die gleichen Abmessungen haben. Des Weiteren können wir auch Gewindeeinsätze nach den Normen DIN 65536, EN 2944, LN 9039, LN 9490, NASM 21209 usw. liefern. Jedoch sind diese Angaben ohne Gewähr und müssen immer im Anwendungsfall geprüft werden.

## Schraubenfestigkeitsklassen

Zugfestigkeit des Aufnahmematerials	Schraubenfestigkeitsklassen							
	4.6	5.6	6.6	8.8	9.8	10.9	12.9	14.9
< 100 N/mm <sup>2</sup>	1,5 D	1,5 D	2,0 D	2,5 D	3,0 D			
100 - 150 N/mm <sup>2</sup>	1,5 D	1,5 D	2,0 D	2,0 D	2,5 D	2,5 D	2,5 D	3,0 D
150 - 200 N/mm <sup>2</sup>	1,0 D	1,5 D	1,5 D	1,5 D	2,0 D	2,0 D	2,5 D	2,5 D
200 - 250 N/mm <sup>2</sup>	1,0 D	1,0 D	1,5 D	1,5 D	1,5 D	2,0 D	2,5 D	2,5 D
250 - 300 N/mm <sup>2</sup>	1,0 D	1,0 D	1,0 D	1,0 D	1,5 D	1,5 D	2,0 D	2,0 D
300 - 350 N/mm <sup>2</sup>	1,0 D	1,0 D	1,0 D	1,0 D	1,5 D	1,5 D	1,5 D	2,0 D
350 - 400 N/mm <sup>2</sup>	1,0 D	1,0 D	1,0 D	1,0 D	1,0 D	1,5 D	1,5 D	1,5 D
> 400 N/mm <sup>2</sup>	1,0 D	1,0 D	1,0 D	1,0 D	1,0 D	1,5 D	1,5 D	1,5 D

Gültig bei Raumtemperatur für Werkstoffe (z.B. Aluminium) mit einem Verhältnis von (Scherspannung) / (Zugspannung) = 0,6 bis 0,7  
 Bei Berechnung wurde zu Grunde gelegt, dass bei der Schraubenverbindung die Schraube das schwächere Glied darstellen soll.  
 Gewindelänge: 1,5 D = 1,5 mal Nenndurchmesser.

## Klemmdrehmomente für BaerCoil® Drahtgewindeeinsätze - Typ: „screw grip“ (schraubensichernd)

Gewinde-abmessung	Max. Klemmdrehmoment [Nm]	Min. Drehmoment nach 15 Schraubungen [Nm]
M 2 x 0.4	0.12	0,003
M 2.2 x 0.45	0.14	0.02
M 2.5 x 0.45	0.22	0.06
M 3 x 0.5	0.44	0.1
M 3.5 x 0.6	0.68	0.12
M 4 x 0.7	0.9	0.16
M 5 x 0.8	1.6	0.3
M 6 x 1.0	3	0.4
M 7 x 1.0	4.4	0.6
M 8 x 1.25	6	0.8
M 10 x 1.5	10	1.4
M 12 x 1.75	15	2.2
M 14 x 2.0	23	3
M 16 x 2.0	32	4.2
M 18 x 2.5	42	5.5
M 20 x 2.5	54	7
M 22 x 2.5	70	9
M 24 x 3.0	80	11
M 27 x 3.0	95	12
M 30 x 3.5	110	14
M 33 x 3.5	125	16
M 36 x 4.0	140	18

Gewinde-abmessung	Max. Klemmdrehmoment [Nm]	Min. Drehmoment nach 15 Schraubungen [Nm]
UNC 2 x 56	20 oz-in	3 oz-in
UNC 3 x 48	32 oz-in	7 oz-in
UNC 4 x 40	48 oz-in	10 oz-in
UNC 5 x 40	75 oz-in	13 oz-in
UNC 6 x 32	6 lb-in	1 lb-in
UNC 8 x 32	9 lb-in	1.5 lb-in
UNC 10 x 24	13 lb-in	2 lb-in
UNC 12 x 24	24 lb-in	3 lb-in
UNC 1/4 x 20	30 lb-in	4.5 lb-in
UNC 5/16 x 18	60 lb-in	7.5 lb-in
UNC 3/8 x 16	80 lb-in	12 lb-in
UNC 7/16 x 14	100 lb-in	16.5 lb-in
UNC 1/2 x 13	150 lb-in	24 lb-in
UNC 9/16 x 12	200 lb-in	30 lb-in
UNC 5/8 x 11	300 lb-in	40 lb-in
UNC 3/4 x 10	400 lb-in	60 lb-in
UNC 7/8 x 9	600 lb-in	82 lb-in
UNC 1" x 8	800 lb-in	110 lb-in
UNC 1.1/8" x 7	900 lb-in	137 lb-in
UNC 1.1/4" x 7	1000 lb-in	165 lb-in
UNC 1.3/8" x 6	1150 lb-in	185 lb-in
UNC 1.1/2" x 6	1350 lb-in	210 lb-in

BaerCoil® Gewindeeinsätze vom Typ: „screw grip“ (schraubensichernd) sind zur besseren Erkennbarkeit rot eingefärbt.

Artikelauswahl auf Seite 15

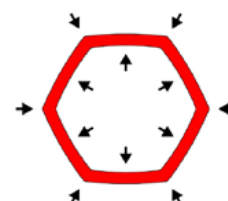

## Einbau von Hand

1

### Kernlochbohren

Beschädigtes Gewinde mit einem Spiralbohrer aufbohren. Bei Zündkerzengewinde ist kein Aufbohren erforderlich, hier ist das kombinierte Bohr- und Schneidwerkzeug zu verwenden. Für ein optimales Ergebnis kann die Bohrung mit einem Kegelsenker angesenkt werden.



2

### Gewindeschneiden

Mit speziellem BaerCoil® Gewindebohrer das Aufnahmegewinde in die Bohrung schneiden. BaerCoil® Gewindebohrer sind für Sackloch und Durchgangsloch geeignet. Die Verwendung von Schneidöl ist zu empfehlen.



3

### Gewindeeinsatz einbauen

Den Gewindeeinsatz auf das Werkzeug setzen. Dann den Stellring so fixieren, dass der Mitnehmerzapfen des Gewindeeinsatzes in der Mitte der Nut sitzt. Danach unter leichtem Druck den Gewindeeinsatz in das Aufnahmegewinde eindrehen, bis er 1/4 – 1/2 Umdrehungen unterhalb der Oberfläche sitzt. NICHT gegen die Laufrichtung drehen, denn der Zapfen kann dabei abbrechen.



4

### Zapfenbrechen

Den Zapfenbrecher in den Gewindeeinsatz einführen bis er auf dem Mitnehmerzapfen sitzt. Dann kurz hinten auf das Werkzeug schlagen. Bei größeren Abmessungen und bei Zündkerzengewinde ist der Zapfen mit einer Spitzzange herauszunehmen.



## Einbau mit Maschine oder Akkuschauber

1

### Kernlochbohren

Beschädigtes Gewinde mit Spiralbohrer aufbohren. Bei Zündkerzengewinde ist kein Aufbohren erforderlich, hier ist das kombinierte Bohr- und Schneidwerkzeug zu verwenden. Für ein optimales Ergebnis kann die Bohrung mit einem Kegelsenker angesenkt werden.



2

### Gewindeschneiden

Mit speziellem BaerCoil® Gewindebohrer oder -former das Aufnahmegewinde in die Bohrung schneiden oder formen. BaerCoil® Gewindebohrer und -former sind für Sackloch und Durchgangsloch geeignet. Die Verwendung von Schneidöl oder Emulsion ist zu empfehlen.



3

### Gewindeeinsatz einbauen

Die Kontermuttern auf entsprechende Einbautiefe (1/4 – 1/2 Umdrehungen unterhalb der Oberfläche) einstellen. Den Gewindeeinsatz auf das Eindrehwerkzeug schrauben und danach in das Aufnahmegewinde eindrehen. Sobald die Kontermutter auf das Werkstück aufsetzt muss die Maschine auf Linkslauf gestellt werden, sodass sich das Eindrehwerkzeug aus dem Gewindeeinsatz ausdreht. Ein hartes Aufsetzen des Werkzeuges auf das Werkstück ist zu vermeiden, um Schäden an Werkstück, Werkzeug und Gewindeeinsatz zu verhindern.



4

### Zapfenbrechen

Das Einbauwerkzeug zurückfahren und den Zapfenbrecher so anlegen, dass er auf dem Zapfen sitzt. Kurz hinten auf das Werkzeug schlagen oder mit pneumatischem Zapfenbrecher arbeiten. Bei größeren Abmessungen und bei Zündkerzengewinde ist der Zapfen mit einer Spitzzange herauszunehmen. Der Serienfertigung stehen auch automatische Zapfenbrecher zur Verfügung.







**BaerCoil<sup>®</sup>**

**Gewindeeinsätze**

**typ: "frei durchlaufend"**



Durchmesser x Steigung	VPE	1,0 D 1,0 x Durchmesser		1,5 D 1,5 x Durchmesser		2,0 D 2,0 x Durchmesser		2,5 D 2,5 x Durchmesser		3,0 D 3,0 x Durchmesser	
		Artikel-Nr.:	Preis pro VPE	Artikel-Nr.:	Preis pro VPE	Artikel-Nr.:	Preis pro VPE	Artikel-Nr.:	Preis pro VPE	Artikel-Nr.:	Preis pro VPE
<b>M 2 x 0,4</b>	100	1-B7202-1	*	1-B7202-15	18,10 €	1-B7202-2	18,90 €	1-B7202-25	20,05 €	1-B7202-3	22,43 €
	10	2-B7202-1	12,55 €	2-B7202-15	6,58 €	2-B7202-2	6,88 €	2-B7202-25	7,25 €	2-B7202-3	8,12 €
<b>M 2,2 x 0,45</b>	100	1-B7203-1	15,72 €	1-B7203-15	16,07 €	1-B7203-2	19,81 €	1-B7203-25	20,85 €	1-B7203-3	23,69 €
	10	2-B7204-1	9,02 €	2-B7204-15	9,08 €	2-B7204-2	6,66 €	2-B7204-25	20,98 €	1-B7204-3	23,34 €
<b>M 2,5 x 0,45</b>	100	1-B7205-1	13,42 €	1-B7205-15	15,12 €	1-B7205-2	16,07 €	1-B7205-25	16,48 €	1-B7205-3	18,35 €
	10	2-B7205-1	5,16 €	2-B7205-15	5,26 €	2-B7205-2	5,12 €	2-B7205-25	5,27 €	2-B7205-3	5,67 €
<b>M 3,5 x 0,6</b>	100	1-B7206-1	12,02 €	1-B7206-15	13,14 €	1-B7206-2	15,64 €	1-B7206-25	16,65 €	1-B7206-3	21,92 €
	10	2-B7207-1	13,09 €	2-B7207-15	13,28 €	2-B7207-2	15,13 €	2-B7207-25	17,82 €	2-B7207-3	20,74 €
<b>M 4 x 0,7</b>	100	1-B7207-1	13,09 €	1-B7207-15	13,28 €	1-B7207-2	15,13 €	1-B7207-25	17,82 €	1-B7207-3	20,74 €
	10	2-B7207-1	4,55 €	2-B7207-15	4,67 €	2-B7207-2	4,97 €	2-B7207-25	5,50 €	2-B7207-3	6,08 €
<b>M 4,5 x 0,75</b>	100	1-BE4575-1	*	1-BE4575-15	*	1-BE4575-2	*	1-BE4575-25	*	1-BE4575-3	*
	100	1-B7208-1	14,49 €	1-B7208-15	14,01 €	1-B7208-2	16,12 €	1-B7208-25	18,42 €	1-B7208-3	20,89 €
<b>M 5 x 0,8</b>	100	1-B7208-1	14,49 €	1-B7208-15	14,01 €	1-B7208-2	16,12 €	1-B7208-25	18,42 €	1-B7208-3	20,89 €
	10	2-B7208-1	4,87 €	2-B7208-15	4,98 €	2-B7208-2	5,17 €	2-B7208-25	5,67 €	2-B7208-3	6,05 €
<b>M 6 x 0,75</b>	100	1-BE675-1	*	1-BE675-15	*	1-BE675-2	*	1-BE675-25	*	1-BE675-3	*
	100	1-B7209-1	12,43 €	1-B7209-15	15,38 €	1-B7209-2	19,72 €	1-B7209-25	25,23 €	1-B7209-3	27,71 €
<b>M 6 x 1,0</b>	100	1-B7209-1	12,43 €	1-B7209-15	15,38 €	1-B7209-2	19,72 €	1-B7209-25	25,23 €	1-B7209-3	27,71 €
	10	2-B7209-1	4,47 €	2-B7209-15	5,20 €	2-B7209-2	5,89 €	2-B7209-25	6,81 €	2-B7209-3	7,37 €
<b>M 7 x 1,0</b>	100	1-B7210-1	15,56 €	1-B7210-15	19,05 €	1-B7210-2	25,14 €	1-B7210-25	31,21 €	1-B7210-3	36,68 €
	10	2-B7210-1	5,08 €	2-B7210-15	5,80 €	2-B7210-2	6,80 €	2-B7210-25	8,02 €	2-B7210-3	8,97 €
<b>M 8 x 0,75</b>	100	1-BE875-1	*	1-BE875-15	*	1-BE875-2	*	1-BE875-25	*	1-BE875-3	*
	100	1-B7212-1	17,81 €	1-B7212-15	23,21 €	1-B7212-2	29,41 €	1-B7212-25	34,65 €	1-B7212-3	41,60 €
<b>M 8 x 1,0</b>	100	1-B7212-1	17,81 €	1-B7212-15	23,21 €	1-B7212-2	29,41 €	1-B7212-25	34,65 €	1-B7212-3	41,60 €
	10	2-B7212-1	5,53 €	2-B7212-15	6,73 €	2-B7212-2	7,62 €	2-B7212-25	8,69 €	2-B7212-3	9,93 €
<b>M 8 x 1,25</b>	100	1-B7211-1	19,86 €	1-B7211-15	24,91 €	1-B7211-2	32,15 €	1-B7211-25	39,98 €	1-B7211-3	47,16 €
	10	2-B7211-1	5,87 €	2-B7211-15	7,07 €	2-B7211-2	8,46 €	2-B7211-25	10,01 €	2-B7211-3	11,41 €
<b>M 9 x 1,0</b>	100	1-BE91-1	*	1-BE91-15	32,74 €	1-BE91-2	*	1-BE91-25	*	1-BE91-3	*
	10	2-BE91-1	9,87 €	2-BE91-15	9,87 €	2-BE91-2	9,87 €	2-BE91-25	9,87 €	2-BE91-3	9,87 €
<b>M 9 x 1,25</b>	100	1-B7213-1	25,08 €	1-B7213-15	31,80 €	1-B7213-2	39,18 €	1-B7213-25	53,59 €	1-B7213-3	60,75 €
	10	2-B7213-1	6,96 €	2-B7213-15	8,36 €	2-B7213-2	10,01 €	2-B7213-25	11,95 €	2-B7213-3	14,48 €
<b>M 10 x 1,0</b>	100	1-B7217-1	23,19 €	1-B7217-15	32,00 €	1-B7217-2	40,51 €	1-B7217-25	46,86 €	1-B7217-3	55,21 €
	10	2-B7217-1	6,63 €	2-B7217-15	8,51 €	2-B7217-2	10,10 €	2-B7217-25	11,34 €	2-B7217-3	12,98 €
<b>M 10 x 1,25</b>	100	1-B7216-1	24,32 €	1-B7216-15	37,11 €	1-B7216-2	44,34 €	1-B7216-25	55,87 €	1-B7216-3	65,18 €
	10	2-B7216-1	6,95 €	2-B7216-15	9,44 €	2-B7216-2	10,86 €	2-B7216-25	13,10 €	2-B7216-3	14,91 €
<b>M 10 x 1,5</b>	100	1-B7215-1	28,47 €	1-B7215-15	39,44 €	1-B7215-2	49,36 €	1-B7215-25	60,40 €	1-B7215-3	77,33 €
	10	2-B7215-1	7,67 €	2-B7215-15	10,03 €	2-B7215-2	12,35 €	2-B7215-25	14,64 €	2-B7215-3	17,34 €
<b>M 11 x 1,0</b>	100	1-BE111-1	*	1-BE111-15	*	1-BE111-2	*	1-BE111-25	*	1-BE111-3	*
	100	1-B7215-1	28,47 €	1-B7215-15	39,44 €	1-B7215-2	49,36 €	1-B7215-25	60,40 €	1-B7215-3	77,33 €
<b>M 11 x 1,25</b>	100	1-BE111-1	*	1-BE111-15	*	1-BE111-2	*	1-BE111-25	*	1-BE111-3	*
	10	2-BE111-1	11,33 €	2-BE111-15	11,33 €	2-BE111-2	11,33 €	2-BE111-25	11,33 €	2-BE111-3	11,33 €
<b>M 11 x 1,5</b>	100	1-B7219-1	36,19 €	1-B7219-15	54,84 €	1-B7219-2	65,92 €	1-B7219-25	81,80 €	1-B7219-3	106,33 €
	10	2-B7219-1	9,07 €	2-B7219-15	13,06 €	2-B7219-2	15,18 €	2-B7219-25	18,27 €	2-B7219-3	21,36 €
<b>M 12 x 1,0</b>	100	1-B7224-1	32,03 €	1-B7224-15	44,05 €	1-B7224-2	57,29 €	1-B7224-25	71,33 €	1-B7224-3	89,36 €
	10	2-B7224-1	8,41 €	2-B7224-15	10,83 €	2-B7224-2	13,53 €	2-B7224-25	16,25 €	2-B7224-3	19,34 €
<b>M 12 x 1,25</b>	100	1-B7223-1	32,79 €	1-B7223-15	45,08 €	1-B7223-2	58,52 €	1-B7223-25	73,00 €	1-B7223-3	81,53 €
	10	2-B7223-1	8,62 €	2-B7223-15	11,33 €	2-B7223-2	14,07 €	2-B7223-25	16,98 €	2-B7223-3	18,77 €
<b>M 12 x 1,5</b>	100	1-B7222-1	38,36 €	1-B7222-15	53,59 €	1-B7222-2	71,17 €	1-B7222-25	87,21 €	1-B7222-3	99,18 €
	10	2-B7222-1	10,04 €	2-B7222-15	12,81 €	2-B7222-2	16,23 €	2-B7222-25	17,31 €	2-B7222-3	21,68 €
<b>M 12 x 1,75</b>	100	1-B7221-1	37,70 €	1-B7221-15	53,88 €	1-B7221-2	67,05 €	1-B7221-25	93,31 €	1-B7221-3	113,81 €
	10	2-B7221-1	9,70 €	2-B7221-15	14,19 €	2-B7221-2	18,19 €	2-B7221-25	22,06 €	2-B7221-3	26,18 €
<b>M 13 x 1,25</b>	50	1-BE1325-1	*	1-BE1325-15	*	1-BE1325-2	*	1-BE1325-25	*	1-BE1325-3	*
	50	1-BE1315-1	*	1-BE1315-15	*	1-BE1315-2	*	1-BE1315-25	*	1-BE1315-3	*
<b>M 14 x 1,0</b>	50	1-B7228-1	20,08 €	1-B7228-15	29,23 €	1-B7228-2	36,92 €	1-B7228-25	47,38 €	1-B7228-3	56,40 €
	10	2-B7228-1	9,83 €	2-B7228-15	14,45 €	2-B7228-2	16,77 €	2-B7228-25	20,85 €	2-B7228-3	24,34 €
<b>M 14 x 1,25</b>	50	1-B7227-1	19,39 €	1-B7227-15	35,48 €	1-B7227-2	35,66 €	1-B7227-25	45,79 €	1-B7227-3	67,92 €
	10	2-B7227-1	9,40 €	2-B7227-15	15,00 €	2-B7227-2	16,12 €	2-B7227-25	20,07 €	2-B7227-3	30,49 €
<b>M 14 x 1,5</b>	50	1-B7226-1	25,91 €	1-B7226-15	33,21 €	1-B7226-2	43,87 €	1-B7226-25	55,87 €	1-B7226-3	71,55 €
	10	2-B7226-1	11,97 €	2-B7226-15	15,18 €	2-B7226-2	19,85 €	2-B7226-25	24,06 €	2-B7226-3	30,86 €
<b>M 14 x 2,0</b>	50	1-B7225-1	28,19 €	1-B7225-15	41,09 €	1-B7225-2	56,21 €	1-B7225-25	76,68 €	1-B7225-3	95,24 €
	10	2-B7225-1	13,21 €	2-B7225-15	18,63 €	2-B7225-2	24,13 €	2-B7225-25	32,52 €	2-B7225-3	39,87 €
<b>M 15 x 1,5</b>	50	1-BE1515-1	*	1-BE1515-15	*	1-BE1515-2	*	1-BE1515-25	*	1-BE1515-3	*
	50	1-B7235-1	32,63 €	1-B7235-15	45,53 €	1-B7235-2	60,90 €	1-B7235-25	81,30 €	1-B7235-3	96,09 €
<b>M 16 x 1,5</b>	10	2-B7235-1	14,43 €	2-B7235-15	20,28 €	2-B7235-2	26,09 €	2-B7235-25	34,03 €	2-B7235-3	38,26 €
	50	1-B7234-1	33,06 €	1-B7234-15	45,33 €	1-B7234-2	56,84 €	1-B7234-25	86,94 €	1-B7234-3	140,87 €
<b>M 16 x 2,0</b>	10	2-B7234-1	14,78 €	2-B7234-15	20,10 €	2-B7234-2	27,74 €	2-B7234-25	36,26 €	2-B7234-3	57,38 €
	25	1-B7238-1	20,19 €	1-B7238-15	41,93 €	1-B7238-2	49,90 €	1-B7238-25	52,51 €	1-B7238-3	56,70 €
<b>M 18 x 2,0</b>	25	1-B7237-1	26,85 €	1-B7237-15	36,33 €	1-B7237-2	48,97 €	1-B7237-25	73,89 €	1-B7237-3	89,10 €
	25	1-B7236-1	28,15 €	1-B7236-15	43,51 €	1-B7236-2	58,67 €	1-B7236-25	73,91 €	1-B7236-3	88,91 €
<b>M 20 x 2,5</b>	25	1-B7241-1	28,79 €	1-B7241-15	36,65 €	1-B7241-2	47,11 €	1-B7241-25	57,71 €	1-B7241-3	81,50 €
	25	1-B7240-1	29,64 €	1-B7240-15	41,81 €	1-B7240-2	57,36 €	1-B7240-25	91,25 €	1-B7240-3	110,00 €
<b>M 20 x 2,5</b>	25	1-B7239-1	35,27 €	1-B7239-15	45,93 €	1-B7239-2	71,39 €	1-B7239-25	95,99 €	1-B7239-3	113,83 €

# BaerCoil® Gewindeeinsätze - Typ: "frei durchlaufend" - Material: Edelstahl 1.4301



DIN 8140 mit reduziertem Durchmesser für verbesserten Einbau / Toleranz ISO 2 (6H)



Durchmesser x Steigung	VPE	1,0 D 1,0 x Durchmesser		1,5 D 1,5 x Durchmesser		2,0 D 2,0 x Durchmesser		2,5 D 2,5 x Durchmesser		3,0 D 3,0 x Durchmesser	
		Artikel-Nr.:	Preis pro VPE	Artikel-Nr.:	Preis pro VPE	Artikel-Nr.:	Preis pro VPE	Artikel-Nr.:	Preis pro VPE	Artikel-Nr.:	Preis pro VPE
M 22 x 2,0	25	1-B7243-1	43,96 €	1-B7243-15	72,48 €	1-B7243-2	100,32 €	1-B7243-25	124,99 €	1-B7243-3	152,88 €
M 22 x 1,5	25	1-B7244-1	40,69 €	1-B7244-15	54,95 €	1-B7244-2	60,75 €	1-B7244-25	82,13 €	1-B7244-3	98,91 €
M 22 x 2,5	25	1-B7242-1	52,46 €	1-B7242-15	76,95 €	1-B7242-2	94,84 €	1-B7242-25	119,86 €	1-B7242-3	172,18 €
M 24 x 1,5	25	1-B7247-1	46,90 €	1-B7247-15	81,35 €	1-B7247-2	97,07 €	1-B7247-25	127,20 €	1-B7247-3	142,08 €
M 24 x 2,0	25	1-B7246-1	46,56 €	1-B7246-15	82,83 €	1-B7246-2	90,42 €	1-B7246-25	143,08 €	1-B7246-3	165,28 €
M 24 x 3,0	25	1-B7245-1	72,37 €	1-B7245-15	106,47 €	1-B7245-2	128,55 €	1-B7245-25	179,72 €	1-B7245-3	265,72 €
M 26 x 1,5	5			1-B7349-15	18,70 €						
M 27 x 1,5	5			1-B7352-15	18,70 €						
M 27 x 2,0	5			1-B7351-15	18,70 €						
M 27 x 3,0	5	1-BE273-1	15,79 €	1-BE273-15	26,08 €	1-BE273-2	31,03 €				
M 28 x 1,5	5	1-B7353-1		1-B7353-15	55,07 €						
M 30 x 1,5	5	1-B7356-1	56,31 €	1-B7356-15	66,52 €						
M 30 x 2,0	5	1-B7355-1	50,33 €	1-B7355-15	24,92 €						
M 30 x 3,5	5	1-B7354-1	40,25 €	1-B7354-15	48,67 €	1-B7354-2	63,94 €				
M 33 x 2,0	5	1-B7358-1	52,00 €	1-B7358-15	66,19 €						
M 33 x 3,5	5	1-B7357-1	59,83 €	1-B7357-15	73,54 €	1-B7357-2	83,06 €				
M 36 x 1,5	5			1-B7363-15	85,00 €						
M 36 x 2,0	5			1-B7362-15	77,61 €						
M 36 x 3,0	5			1-B7361-15	92,39 €						
M 36 x 4,0	5	1-BE364-1	31,92 €	1-BE364-15	52,06 €	1-BE364-2	66,28 €				
M 39 x 2,0	5			1-BE392-15	188,48 €						
M 39 x 4,0	5			1-BE394-15	116,78 €						
M 42 x 2,0	5			1-BE422-15	315,33 €						
M 42 x 3,0	5			1-BE423-15	331,10 €						
M 42 x 4,0	5			1-BE424-15	315,33 €						

## Für Zündkerzengewinde

Durchmesser x Steigung	VPE	8,4 mm		12,4 mm		16,4 mm	
		Artikel-Nr.:	Preis pro VPE	Artikel-Nr.:	Preis pro VPE	Artikel-Nr.:	Preis pro VPE
M 14 x 1,25	50	1-B7128	22,79 €	1-B7228	29,15 €	1-B7328	35,18 €
	10	2-B7128	10,57 €	2-B7228	12,86 €	2-B7328	15,79 €
M 18 x 1,5		12,7 mm		15,9 mm		16,7 mm	
	10	1-B7238-127	8,07 €	1-B7238-159	13,23 €	1-B7238-167	16,52 €

## BaerCoil® magazinierte Gewindeeinsätze Typ: "frei durchlaufend" - Material: Edelstahl 1.4301

BaerCoil® magazinierte Gewindeeinsätze werden vor allem in der Industrie verwendet, um den Einbauvorgang zu beschleunigen.



Durchmesser x Steigung	1,0 D 1,0 x Durchmesser		1,5 D 1,5 x Durchmesser		2,0 D 2,0 x Durchmesser	
	Artikel-Nr.:	Artikel-Nr.:	Artikel-Nr.:	Artikel-Nr.:	Artikel-Nr.:	Artikel-Nr.:
M 3 x 0,5	B7205-1MAG	B7205-15MAG	B7205-1MAG	B7205-2MAG		
M 4 x 0,7	B7207-1MAG	B7207-15MAG	B7207-1MAG	B7207-2MAG		
M 5 x 0,8	B7208-1MAG	B7208-15MAG	B7208-1MAG	B7208-2MAG		
M 6 x 1,0	B7209-1MAG	B7209-15MAG	B7209-1MAG	B7209-2MAG		
M 8 x 1,25	B7211-1MAG	B7211-15MAG	B7211-1MAG	B7211-2MAG		
M 10 x 1,5	B7215-1MAG	B7215-15MAG	B7215-1MAG	B7215-2MAG		

Preise, Mengen und andere Abmessungen auf Anfrage



## UNC

Durchmesser x Gänge pro Zoll	VPE	1,0 D 1,0 x Durchmesser		1,5 D 1,5 x Durchmesser		2,0 D 2,0 x Durchmesser		2,5 D 2,5 x Durchmesser		3,0 D 3,0 x Durchmesser	
		Artikel-Nr.:	Preis pro VPE	Artikel-Nr.:	Preis pro VPE	Artikel-Nr.:	Preis pro VPE	Artikel-Nr.:	Preis pro VPE	Artikel-Nr.:	Preis pro VPE
UNC 2 x 56	100	1-B8200-1	32,44 €	1-B8200-15	27,80 €	1-B8200-2	28,34 €	1-B8200-25	40,38 €	1-B8200-3	55,96 €
UNC 3 x 48	100	1-B8213-1	30,32 €	1-B8213-15	32,78 €	1-B8213-2	33,97 €			1-B8213-3	101,28 €
UNC 4 x 40	100	1-B8201-1	31,72 €	1-B8201-15	32,52 €	1-B8201-2	34,68 €	1-B8201-25	45,78 €	1-B8201-3	52,95 €
UNC 5 x 40	100	1-B8202-1	36,32 €	1-B8202-15	40,09 €	1-B8202-2	46,24 €	1-B8202-25	55,94 €	1-B8202-3	91,00 €
UNC 6 x 32	100	1-B8203-1	20,91 €	1-B8203-15	22,45 €	1-B8203-2	23,48 €	1-B8203-25	28,13 €	1-B8203-3	51,85 €
UNC 8 x 32	100	1-B8204-1	17,52 €	1-B8204-15	18,75 €	1-B8204-2	19,44 €	1-B8204-25	23,49 €	1-B8204-3	55,16 €
UNC 10 x 24	100	1-B8205-1	19,61 €	1-B8205-15	20,56 €	1-B8205-2	24,35 €	1-B8205-25	25,96 €	1-B8205-3	71,70 €
UNC 12 x 24	100	1-B8206-1	27,62 €	1-B8206-15	23,49 €	1-B8206-2	32,82 €	1-B8206-25	39,38 €	1-B8206-3	103,14 €
UNC 1/4 x 20	100	1-B8207-1	20,18 €	1-B8207-15	23,48 €	1-B8207-2	27,25 €	1-B8207-25	31,72 €	1-B8207-3	71,70 €
UNC 5/16 x 18	100	1-B8208-1	26,55 €	1-B8208-15	32,34 €	1-B8208-2	39,99 €	1-B8208-25	52,17 €	1-B8208-3	104,80 €
UNC 3/8 x 16	100	1-B8209-1	40,55 €	1-B8209-15	42,84 €	1-B8209-2	55,35 €	1-B8209-25	70,52 €	1-B8209-3	155,21 €
UNC 7/16 x 14	100	1-B8210-1	52,16 €	1-B8210-15	57,41 €	1-B8210-2	71,79 €	1-B8210-25	123,95 €	1-B8210-3	165,47 €
UNC 1/2 x 13	100	1-B8211-1	64,33 €	1-B8211-15	71,39 €	1-B8211-2	103,38 €	1-B8211-25	142,88 €	1-B8211-3	193,05 €
UNC 9/16 x 12	50	1-B8212-1	44,50 €	1-B8212-15	50,17 €	1-B8212-2	89,66 €	1-B8212-25	159,03 €	1-B8212-3	191,50 €
UNC 5/8 x 11	50	1-B8214-1	44,11 €	1-B8214-15	63,51 €	1-B8214-2	115,64 €	1-B8214-25	158,03 €	1-B8214-3	187,81 €
UNC 3/4 x 10	25	1-B8215-1	39,92 €	1-B8215-15	57,57 €	1-B8215-2	77,87 €	1-B8215-25	97,56 €	1-B8215-3	121,35 €
UNC 7/8 x 9	10	1-B8218-1	29,24 €	1-B8218-15	42,70 €	1-B8218-2	68,94 €	1-B8218-25	73,27 €	1-B8218-3	90,51 €
UNC 1" x 8	10	1-B8219-1	63,91 €	1-B8219-15	66,58 €	1-B8219-2	92,63 €	1-B8219-25	110,87 €	1-B8219-3	125,20 €
UNC 1.1/8" x 7	5			1-B8320-15	53,78 €						
UNC 1.1/4" x 7	5			1-B8321-15	56,54 €						
UNC 1.3/8" x 6	5			1-B8322-15	91,00 €						
UNC 1.1/2" x 6	5			1-B8323-15	114,18 €						

## UNF

Durchmesser x Gänge pro Zoll	VPE	1,0 D 1,0 x Durchmesser		1,5 D 1,5 x Durchmesser		2,0 D 2,0 x Durchmesser		2,5 D 2,5 x Durchmesser		3,0 D 3,0 x Durchmesser	
		Artikel-Nr.:	Preis pro VPE	Artikel-Nr.:	Preis pro VPE	Artikel-Nr.:	Preis pro VPE	Artikel-Nr.:	Preis pro VPE	Artikel-Nr.:	Preis pro VPE
UNF 2 x 64	100	1-B8287-1	107,51 €	1-B8287-15	116,83 €	1-B8287-2	122,48 €	1-B8287-25	270,42 €	1-B8287-3	298,15 €
UNF 3 x 56	100	1-B8288-1	35,81 €	1-B8288-15	38,94 €	1-B8288-2	41,93 €			1-B8288-3	149,09 €
UNF 4 x 48	100	1-B8290-1	32,11 €	1-B8290-15	35,19 €	1-B8290-2	36,19 €	1-B8290-25	43,48 €	1-B8290-3	99,28 €
UNF 5 x 44	100	1-B8289-1	64,50 €	1-B8289-15	35,04 €	1-B8289-2	162,50 €	1-B8289-25	270,42 €	1-B8289-3	298,15 €
UNF 6 x 40	100	1-B8291-1	29,98 €	1-B8291-15	32,84 €	1-B8291-2	33,77 €	1-B8291-25	40,61 €	1-B8291-3	63,56 €
UNF 8 x 36	100	1-B8292-1	29,98 €	1-B8292-15	32,84 €	1-B8292-2	33,77 €	1-B8292-25	40,61 €	1-B8292-3	105,90 €
UNF 10 x 32	100	1-B8293-1	19,61 €	1-B8293-15	20,50 €	1-B8293-2	22,99 €	1-B8293-25	29,62 €	1-B8293-3	49,64 €
UNF 1/4 x 28	100	1-B8225-1	26,58 €	1-B8225-15	23,48 €	1-B8225-2	26,53 €	1-B8225-25	42,41 €	1-B8225-3	71,70 €
UNF 5/16 x 24	100	1-B8226-1	28,13 €	1-B8226-15	32,26 €	1-B8226-2	37,35 €	1-B8226-25	56,00 €	1-B8226-3	74,18 €
UNF 3/8 x 24	100	1-B8227-1	39,03 €	1-B8227-15	44,26 €	1-B8227-2	51,52 €	1-B8227-25	65,18 €	1-B8227-3	137,90 €
UNF 7/16 x 20	100	1-B8228-1	44,25 €	1-B8228-15	50,48 €	1-B8228-2	62,87 €	1-B8228-25	77,14 €	1-B8228-3	148,92 €
UNF 1/2 x 20	100	1-B8229-1	46,13 €	1-B8229-15	54,65 €	1-B8229-2	62,87 €	1-B8229-25	77,15 €	1-B8229-3	154,43 €
UNF 9/16 x 18	50	1-B8230-1	49,15 €	1-B8230-15	45,63 €	1-B8230-2	69,38 €	1-B8230-25	79,47 €	1-B8230-3	165,47 €
UNF 5/8 x 18	10	1-B8231-1	57,83 €	1-B8231-15	55,52 €	1-B8231-2	74,47 €	1-B8231-25	87,63 €	1-B8231-3	165,47 €
UNF 3/4 x 16	25	1-B8233-1	43,43 €	1-B8233-15	59,85 €	1-B8233-2	63,98 €	1-B8233-25	99,90 €	1-B8233-3	124,10 €
UNF 7/8 x 14	10	1-B8235-1	30,27 €	1-B8235-15	37,22 €	1-B8235-2	63,98 €	1-B8235-25	68,51 €	1-B8235-3	95,97 €
UNF 1" x 12	10	1-B8237-1	47,44 €	1-B8237-15	56,10 €	1-B8237-2	76,20 €	1-B8237-25	101,25 €	1-B8237-3	110,31 €
UNF 1.1/8" x 12	5			1-B8238-15	79,98 €						
UNF 1.1/4" x 12	5			1-B8239-15	81,08 €						
UNF 1.3/8" x 12	5			1-B8240-15	196,91 €						
UNF 1.1/2" x 12	5			1-B8236-15	204,08 €						



# BaerCoil® Gewindeeinsätze - Typ: "frei durchlaufend" - Material: Edelstahl 1.4301



## BSW



Durchmesser x Gänge pro Zoll	1,0 D		1,5 D		2,0 D		2,5 D		3,0 D	
	VPE	Artikel-Nr.: Preis pro VPE	Artikel-Nr.: Preis pro VPE	Artikel-Nr.: Preis pro VPE	Artikel-Nr.: Preis pro VPE	Artikel-Nr.: Preis pro VPE	Artikel-Nr.: Preis pro VPE	Artikel-Nr.: Preis pro VPE	Artikel-Nr.: Preis pro VPE	Artikel-Nr.: Preis pro VPE
BSW 1/8 x 40	100	1-B8241-1 58,26 €	1-B8241-15 57,46 €	1-B8241-2 69,34 €	1-B8241-25 92,23 €	1-B8241-3 103,93 €				
BSW 3/16 x 24	100	1-B8242-1 46,60 €	1-B8242-15 57,46 €	1-B8242-2 57,79 €	1-B8242-25 63,41 €	1-B8242-3 69,29 €				
BSW 1/4 x 20	100	1-B8243-1 55,16 €	1-B8243-15 55,16 €	1-B8243-2 60,67 €	1-B8243-25 71,70 €	1-B8243-3 88,25 €				
BSW 5/16 x 18	100	1-B8244-1 60,67 €	1-B8244-15 71,70 €	1-B8244-2 77,22 €	1-B8244-25 104,80 €	1-B8244-3 126,86 €				
BSW 3/8 x 16	100	1-B8245-1 60,67 €	1-B8245-15 71,70 €	1-B8245-2 77,22 €	1-B8245-25 104,80 €	1-B8245-3 126,86 €				
BSW 7/16 x 14	100	1-B8246-1 132,37 €	1-B8246-15 137,90 €	1-B8246-2 137,90 €	1-B8246-25 170,98 €	1-B8246-3 198,57 €				
BSW 1/2 x 12	100	1-B8247-1 176,51 €	1-B8247-15 187,53 €	1-B8247-2 198,57 €	1-B8247-25 220,63 €	1-B8247-3 226,14 €				
BSW 9/16 x 12	50	1-B8248-1 92,45 €	1-B8248-15 101,13 €	1-B8248-2 107,02 €	1-B8248-25 121,20 €	1-B8248-3 132,90 €				
BSW 5/8 x 11	50	1-B8249-1 93,77 €	1-B8249-15 104,01 €	1-B8249-2 127,27 €	1-B8249-25 158,71 €	1-B8249-3 196,46 €				
BSW 3/4 x 10	25	1-B8251-1 55,16 €	1-B8251-15 71,70 €	1-B8251-2 85,49 €	1-B8251-25 107,55 €	1-B8251-3 133,76 €				
BSW 7/8 x 9	10	1-B8253-1 45,78 €	1-B8253-15 46,88 €	1-B8253-2 76,11 €	1-B8253-25 80,52 €	1-B8253-3 86,05 €				
BSW 1" x 8	10	1-B8255-1 65,09 €	1-B8255-15 83,29 €	1-B8255-2 112,52 €	1-B8255-25 119,13 €	1-B8255-3 130,17 €				
BSW 1.1/8" x 7	10	1-B8256-1 86,68 €	1-B8256-15 104,58 €	1-B8256-2 142,14 €						
BSW 1.1/4" x 7	10	1-B8257-1 97,66 €	1-B8257-15 128,28 €	1-B8257-2 171,03 €						
BSW 1.3/8" x 6	10		1-B8258-15 346,70 €							
BSW 1.1/2" x 6	10	1-B8259-1 187,80 €	1-B8259-15 264,06 €	1-B8259-2 320,12 €						

## BSF

Durchmesser x Gänge pro Zoll	1,0 D		1,5 D		2,0 D		2,5 D		3,0 D	
	VPE	Artikel-Nr.: Preis pro VPE	Artikel-Nr.: Preis pro VPE	Artikel-Nr.: Preis pro VPE	Artikel-Nr.: Preis pro VPE	Artikel-Nr.: Preis pro VPE	Artikel-Nr.: Preis pro VPE	Artikel-Nr.: Preis pro VPE	Artikel-Nr.: Preis pro VPE	Artikel-Nr.: Preis pro VPE
BSF 3/16 x 32	100	1-B8262-1 76,11 €	1-B8262-15 79,42 €	1-B8262-2 90,15 €	1-B8262-25 103,76 €	1-B8262-3 114,32 €				
BSF 1/4 x 26	100	1-B8263-1 93,77 €	1-B8263-15 104,80 €	1-B8263-2 110,31 €	1-B8263-25 121,35 €	1-B8263-3 132,37 €				
BSF 5/8 x 22	100	1-B8265-1 104,80 €	1-B8265-15 115,83 €	1-B8265-2 121,35 €	1-B8265-25 132,37 €	1-B8265-3 193,05 €				
BSF 3/8 x 20	100	1-B8266-1 137,90 €	1-B8266-15 154,43 €	1-B8266-2 159,96 €	1-B8266-25 176,51 €	1-B8266-3 251,52 €				
BSF 7/16 x 18	100	1-B8267-1 237,17 €	1-B8267-15 264,75 €	1-B8267-2 275,78 €	1-B8267-25 251,52 €	1-B8267-3 301,15 €				
BSF 1/2 x 16	100	1-B8268-1 275,78 €	1-B8268-15 303,37 €	1-B8268-2 314,39 €	1-B8268-25 364,04 €	1-B8268-3 450,07 €				
BSF 9/16 x 16	100	1-B8269-1 314,39 €	1-B8269-15 358,52 €	1-B8269-2 375,06 €	1-B8269-25 526,20 €	1-B8269-3 612,23 €				
BSF 5/8 x 14	50	1-B8270-1 182,02 €	1-B8270-15 209,59 €	1-B8270-2 217,86 €	1-B8270-25 395,47 €	1-B8270-3 458,35 €				
BSF 3/4 x 12	50	1-B8272-1 237,17 €	1-B8272-15 262,00 €	1-B8272-2 339,21 €	1-B8272-25 676,77 €	1-B8272-3 777,70 €				
BSF 7/8 x 11	25	1-B8274-1 122,72 €	1-B8274-15 131,00 €	1-B8274-2 169,61 €	1-B8274-25 456,70 €	1-B8274-3 531,98 €				
BSF 1" x 10	10	1-B8276-1 60,67 €	1-B8276-15 72,25 €	1-B8276-2 78,32 €	1-B8276-25 237,28 €	1-B8276-3 273,02 €				
BSF 1.1/8" x 9	10	1-B8277-1 91,30 €	1-B8277-15 109,79 €							
BSF 1.1/4" x 9	10	1-B8278-1 109,20 €	1-B8278-15 131,75 €							
BSF 1.1/2" x 8	10		1-B8279-15 157,75 €	1-B8279-2 165,84 €						

## G (BSP)

Durchmesser x Gänge pro Zoll	1,0 D		1,5 D		2,0 D		2,5 D		3,0 D	
	VPE	Artikel-Nr.: Preis pro VPE	Artikel-Nr.: Preis pro VPE	Artikel-Nr.: Preis pro VPE	Artikel-Nr.: Preis pro VPE	Artikel-Nr.: Preis pro VPE	Artikel-Nr.: Preis pro VPE	Artikel-Nr.: Preis pro VPE	Artikel-Nr.: Preis pro VPE	Artikel-Nr.: Preis pro VPE
G 1/8 x 28	100	1-B8380-1 86,68 €	1-B8380-15 38,52 €	1-B8380-2 43,06 €	1-B8380-25 104,01 €	1-B8380-3 109,79 €				
G 1/4 x 19	100	1-B8381-1 115,56 €	1-B8381-15 48,89 €	1-B8381-2 64,58 €	1-B8381-25 138,67 €	1-B8381-3 150,24 €				
G 3/8 x 19	50	1-B8382-1 117,39 €	1-B8382-15 42,18 €	1-B8382-2 52,85 €	1-B8382-25 121,35 €	1-B8382-3 127,13 €				
G 1/2 x 14	25	1-B8383-1 114,33 €	1-B8383-15 36,79 €	1-B8383-2 52,30 €	1-B8383-25 117,02 €	1-B8383-3 121,35 €				
G 5/8 x 14	10	1-B8384-1 34,68 €	1-B8384-15 24,63 €	1-B8384-2 32,34 €	1-B8384-25 46,81 €					
G 3/4 x 14	5	1-B8385-1 18,49 €	1-B8385-15 14,45 €	1-B8385-2 20,48 €	1-B8385-25 26,58 €					
G 7/8 x 14	5	1-B8386-1 18,78 €	1-B8386-15 18,28 €	1-B8386-2 25,53 €						
G 1" x 11	5	1-B8387-1 26,58 €	1-B8387-15 34,16 €	1-B8387-2 45,34 €						

## G (BSP)

Durchmesser x Gänge pro Zoll	1,0 D		1,5 D		2,0 D		2,5 D		3,0 D	
	VPE	Artikel-Nr.: Preis pro VPE	Artikel-Nr.: Preis pro VPE	Artikel-Nr.: Preis pro VPE	Artikel-Nr.: Preis pro VPE	Artikel-Nr.: Preis pro VPE	Artikel-Nr.: Preis pro VPE	Artikel-Nr.: Preis pro VPE	Artikel-Nr.: Preis pro VPE	Artikel-Nr.: Preis pro VPE
BA 0	100	1-B6370-1 145,62 €	1-B6370-15 176,82 €	1-B6370-2 242,69 €	1-B6370-25 350,17 €	1-B6370-3 416,04 €				
BA 1	100	1-B6371-1 100,54 €	1-B6371-15 107,49 €	1-B6371-2 114,41 €	1-B6371-25 135,22 €	1-B6371-3 152,54 €				
BA 2	100	1-B6372-1 100,54 €	1-B6372-15 107,49 €	1-B6372-2 114,41 €	1-B6372-25 135,22 €	1-B6372-3 152,54 €				
BA 3	100		1-B6373-15 260,03 €							
BA 4	100	1-B6374-1 100,54 €	1-B6374-15 107,49 €	1-B6374-2 114,41 €	1-B6374-25 142,14 €	1-B6374-3 162,95 €				
BA 6	100	1-B6376-1 114,41 €	1-B6376-15 131,75 €	1-B6376-2 159,48 €	1-B6376-25 225,35 €	1-B6376-3 266,95 €				





**BaerCoil<sup>®</sup>**

**Gewindeeinsätze**

**typ: "screw grip"**

# BaerCoil® Gewindeeinsätze - Typ: "screw grip" - Material: Edelstahl 1.4301



DIN 8140 mit reduziertem Durchmesser für verbesserten Einbau / Toleranz ISO 2 (6H)



Durchmesser x VPE Steigung	VPE	1,0 D		1,5 D		2,0 D		2,5 D		3,0 D	
		1,0 x Durchmesser	Artikel-Nr.: Preis pro VPE	1,5 x Durchmesser	Artikel-Nr.: Preis pro VPE	2,0 x Durchmesser	Artikel-Nr.: Preis pro VPE	2,5 x Durchmesser	Artikel-Nr.: Preis pro VPE	3,0 x Durchmesser	Artikel-Nr.: Preis pro VPE
M 2 x 0,4	100	1-B6102-1	*	1-B6102-15	*	1-B6102-2	*	1-B6102-25	*	1-B6102-3	*
M 2,2 x 0,45	100	1-B6125-1	22,83 €¹	1-B6125-15	24,87 €¹	1-B6125-2	30,34 €¹	1-B6125-25	31,84 €¹	1-B6125-3	36,09 €¹
M 2,5 x 0,45	100	1-B6126-1	*	1-B6126-15	*	1-B6126-2	*	1-B6126-25	*	1-B6126-3	*
M 3 x 0,5	100	1-B6103-1	21,19 €	1-B6103-15	16,62 €	1-B6103-2	18,62 €	1-B6103-25	21,05 €	1-B6103-3	*
	10	2-B6103-1	7,42 €	2-B6103-15	5,97 €	2-B6103-2	6,73 €	2-B6103-25	*	2-B6103-3	*
M 3,5 x 0,6	100	1-B6135-1	13,03 €¹	1-B6135-15	15,96 €¹	1-B6135-2	18,93 €¹	1-B6135-25	22,38 €¹	1-B6135-3	25,90 €¹
	10	2-B6104-1	16,66 €	2-B6104-15	22,56 €	2-B6104-2	30,06 €	2-B6104-25	24,41 €	2-B6104-3	24,92 €
M 4 x 0,7	100	1-B6105-1	14,64 €	1-B6105-15	20,71 €	1-B6105-2	18,89 €	1-B6105-25	22,56 €	1-B6105-3	26,80 €
	10	2-B6105-1	5,51 €	2-B6105-15	6,92 €	2-B6105-2	6,54 €	2-B6105-25	8,00 €	2-B6105-3	8,87 €
M 6 x 1,0	100	1-B6106-1	24,34 €	1-B6106-15	18,82 €	1-B6106-2	29,20 €	1-B6106-25	28,50 €	1-B6106-3	30,28 €
	10	2-B6106-1	8,43 €	2-B6106-15	5,95 €	2-B6106-2	9,51 €	2-B6106-25	8,30 €	2-B6106-3	8,55 €
M 7 x 1,0	100	1-B6107-1	23,26 €	1-B6107-15	30,85 €	1-B6107-2	39,89 €	1-B6107-25	49,58 €	1-B6107-3	58,46 €
	10	2-B6107-1	6,71 €	2-B6107-15	8,14 €	2-B6107-2	9,81 €	2-B6107-25	11,61 €	2-B6107-3	13,26 €
M 8 x 1,0	100	1-B6181-1	23,31 €	1-B6181-15	30,88 €	1-B6181-2	39,90 €	1-B6181-25	48,82 €	1-B6181-3	53,66 €
	10	2-B6181-1	6,71 €	2-B6181-15	8,14 €	2-B6181-2	9,81 €	2-B6181-25	11,61 €	2-B6181-3	13,26 €
M 8 x 1,25	100	1-B6108-1	23,12 €	1-B6108-15	29,48 €	1-B6108-2	38,09 €	1-B6108-25	53,66 €	1-B6108-3	52,60 €
	10	2-B6108-1	6,71 €	2-B6108-15	8,14 €	2-B6108-2	9,81 €	2-B6108-25	11,61 €	2-B6108-3	13,26 €
M 10 x 1,25	100	1-B6101-1	31,89 €	1-B6101-15	46,15 €	1-B6101-2	59,85 €	1-B6101-25	73,19 €	1-B6101-3	86,72 €
	10	2-B6101-1	8,15 €	2-B6101-15	10,80 €	2-B6101-2	13,35 €	2-B6101-25	15,83 €	2-B6101-3	18,34 €
M 10 x 1,5	100	1-B6110-1	30,44 €	1-B6110-15	44,05 €	1-B6110-2	57,13 €	1-B6110-25	79,14 €	1-B6110-3	86,72 €
	10	2-B6110-1	8,15 €	2-B6110-15	10,80 €	2-B6110-2	13,35 €	2-B6110-25	17,09 €	2-B6110-3	18,34 €
M 12 x 1,25	100			1-B6112-15	64,33 €	1-B6112-2	85,86 €	1-B6112-25	106,86 €		
M 12 x 1,5	100			1-B6115-15	66,90 €	1-B6115-2	88,59 €				
M 12 x 1,75	100	1-B6127-1	45,15 €	1-B6127-15	61,20 €	1-B6127-2	88,54 €	1-B6127-25	115,20 €	1-B6127-3	127,14 €
	10	2-B6127-1	11,18 €	2-B6127-15	14,19 €	2-B6127-2	19,66 €	2-B6127-25	23,81 €	2-B6127-3	26,18 €
M 14 x 2,0	50	1-B6114-1	33,38 €	1-B6114-15	49,83 €	1-B6114-2	66,70 €	1-B6114-25	109,43 €	1-B6114-3	125,68 €
	10	2-B6114-1	14,55 €	2-B6114-15	21,84 €	2-B6114-2	28,41 €	2-B6114-25	41,45 €		
M 16 x 2,0	50	1-B6116-1	42,07 €	1-B6116-15	64,39 €	1-B6116-2	125,80 €	1-B6116-25	135,83 €	1-B6116-3	169,36 €
	10	2-B6116-1	17,82 €	2-B6116-15	26,47 €			2-B6116-25	52,95 €		
M 18 x 2,5	25	1-B6119-1	43,53 €	1-B6119-15	66,05 €						
	10	2-B6119-1	32,24 €	2-B6119-15	47,75 €						
M 20 x 1,5	25	1-B6120-1	204,33 €	1-B6120-15	210,33 €	1-B6120-2	378,59 €				
M 20 x 2,5	25	1-BS7240-1	48,16 €	1-BS7240-15	82,30 €	1-BS7240-2	105,31 €	1-BS7240-25	133,03 €		
	10	2-BS7240-1	38,07 €	2-BS7240-15	63,48 €	2-BS7240-2	80,61 €	2-BS7240-25	101,25 €		
M 24 x 2,0	25					1-BS7246-2	85,17 €				
	10					2-BS7246-2	65,63 €				
M 24 x 3,0	25	1-BS7245-1	92,78 €	1-BS7245-15	138,98 €	1-BS7245-2	183,66 €	1-BS7245-25	450,71 €		
	10	2-BS7245-1	71,27 €	2-BS7245-15	49,64 €	2-BS7245-2	138,95 €				
M 30 x 3,5	5	1-BS7354-1	33,66 €	1-BS7354-15	51,16 €	1-BS7354-2	78,19 €				
M 36 x 4,0	5			1-BES364-15	92,48 €	1-BES364-2	123,63 €				

## BaerCoil® Drahtgewindeeinsätze - typ: "screw grip"

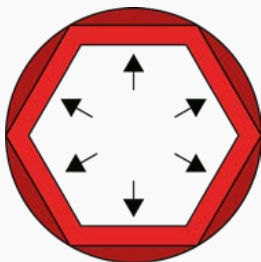

**i** siehe Klemmdrehmomente auf Seite 7

Zusätzlich zu den Eigenschaften von „frei durchlaufenden“ Einsätzen haben BaerCoil® „screw grip“ Gewindeeinsätze eine oder mehrere polygon geformte Windungen, die klemmend auf die Flanken der eingedrehten Schraube wirken. Durch diese Schraubensicherung bzw. Schraubenklemmung empfehlen wir nur Schrauben höherer Festigkeitsklasse (ab 8.8) zu verwenden. Es entsteht ein elastisch federnder Reibschluss. Die Klemmdrehmomente sind vergleichbar mit den Angaben in DIN 267 Teil 15 und ISO 2320. Zum Einsatz kommen BaerCoil® „screw grip“ Gewindeeinsätze vor allem in Bereichen, in denen sich die Schraubverbindung trotz Erschütterungen, ständigen Vibrationen oder Bewegungen nicht lösen soll.

# BaerCoil® Gewindeeinsätze - Typ: "screw grip" - Material: Edelstahl 1.4301



## UNC

Durchmesser x Gänge pro Zoll	VPE	1,0 D 1,0 x Durchmesser		1,5 D 1,5 x Durchmesser		2,0 D 2,0 x Durchmesser		2,5 D 2,5 x Durchmesser		3,0 D 3,0 x Durchmesser	
		Artikel-Nr.:	Preis pro VPE	Artikel-Nr.:	Preis pro VPE	Artikel-Nr.:	Preis pro VPE	Artikel-Nr.:	Preis pro VPE	Artikel-Nr.:	Preis pro VPE
UNC 2 x 56	100			1-B6200-15	57,79 €	1-B6200-2	57,79 €	1-B6200-25	72,22 €		
UNC 4 x 40	100	1-B6201-1	12,27 €	1-B6201-15	52,00 €	1-B6201-2	53,17 €	1-B6201-25	57,79 €	1-B6201-3	63,56 €
UNC 6 x 32	100	1-B6203-1	14,47 €	1-B6203-15	15,53 €	1-B6203-2	19,04 €	1-B6203-25	52,00 €	1-B6203-3	57,79 €
UNC 8 x 32	100	1-B6204-1	40,45 €	1-B6204-15	40,45 €	1-B6204-2	40,45 €	1-B6204-25	46,22 €	1-B6204-3	52,00 €
UNC 10 x 24	100			1-B6205-15	63,56 €	1-B6205-2	63,56 €	1-B6205-25	69,34 €	1-B6205-3	75,11 €
UNC 1/4 x 20	100	1-B6207-1	52,00 €	1-B6207-15	24,80 €	1-B6207-2	63,56 €	1-B6207-25	36,55 €	1-B6207-3	92,45 €
UNC 5/16 x 18	100	1-B6208-1	63,56 €	1-B6208-15	37,96 €	1-B6208-2	86,68 €	1-B6208-25	60,11 €	1-B6208-3	138,67 €
UNC 3/8 x 16	100	1-B6209-1	63,56 €	1-B6209-15	50,76 €	1-B6209-2	86,68 €	1-B6209-25	115,56 €	1-B6209-3	138,67 €
UNC 7/16 x 14	100	1-B6210-1	144,47 €	1-B6210-15	150,24 €	1-B6210-2	150,24 €	1-B6210-25	190,69 €	1-B6210-3	213,80 €
UNC 1/2 x 13	100	1-B6211-1	144,47 €	1-B6211-15	150,24 €	1-B6211-2	156,01 €	1-B6211-25	208,03 €	1-B6211-3	248,46 €
UNC 5/8 x 11	50	1-B6214-1	109,79 €	1-B6214-15	115,56 €	1-B6214-2	127,13 €	1-B6214-25	150,24 €	1-B6214-3	231,14 €
UNC 3/4 x 10	25	1-B6216-1	59,22 €	1-B6216-15	78,02 €	1-B6216-2	93,90 €				
UNC 7/8 x 9	10	1-B6218-1	51,43 €	1-B6218-15	66,45 €	1-B6218-2	82,64 €				
UNC 1" x 8	10	1-B6219-1	68,19 €	1-B6219-15	90,71 €	1-B6219-2	123,07 €	1-B6219-25	153,12 €		

## UNF

Durchmesser x Gänge pro Zoll	VPE	1,0 D 1,0 x Durchmesser		1,5 D 1,5 x Durchmesser		2,0 D 2,0 x Durchmesser		2,5 D 2,5 x Durchmesser		3,0 D 3,0 x Durchmesser	
		Artikel-Nr.:	Preis pro VPE	Artikel-Nr.:	Preis pro VPE	Artikel-Nr.:	Preis pro VPE	Artikel-Nr.:	Preis pro VPE	Artikel-Nr.:	Preis pro VPE
UNF 6 x 40	100	1-B6291-1	52,00 €	1-B6291-15	55,47 €	1-B6291-2	61,24 €			1-B6291-3	75,11 €
UNF 8 x 36	100	1-B6292-1	100,54 €	1-B6292-15	107,49 €	1-B6292-2	110,94 €	1-B6292-25	124,80 €		
UNF 10 x 32	100	1-B6293-1	40,45 €	1-B6293-15	46,22 €	1-B6293-2	52,00 €	1-B6293-25	55,47 €	1-B6293-3	63,56 €
UNF 1/4 x 28	100	1-B6225-1	52,00 €	1-B6225-15	22,16 €	1-B6225-2	27,53 €	1-B6225-25	32,48 €	1-B6225-3	86,68 €
UNF 5/16 x 24	100	1-B6226-1	46,22 €	1-B6226-15	29,46 €	1-B6226-2	63,56 €	1-B6226-25	80,90 €	1-B6226-3	144,47 €
UNF 3/8 x 24	100	1-B6227-1	57,79 €	1-B6227-15	32,75 €	1-B6227-2	75,11 €	1-B6227-25	56,85 €		
UNF 7/16 x 20	100	1-B6228-1	69,34 €	1-B6228-15	51,60 €	1-B6228-2	86,68 €	1-B6228-25	82,31 €	1-B6228-3	161,78 €
UNF 1/2 x 20	100			1-B6229-15	59,53 €	1-B6229-2	109,79 €	1-B6229-25	144,47 €	1-B6229-3	173,35 €
UNF 9/16 x 18	50	1-B6230-1	63,56 €	1-B6230-15	69,34 €	1-B6230-2	78,02 €				
UNF 5/8 x 18	50	1-B6231-1	72,22 €	1-B6231-15	80,90 €	1-B6231-2	98,24 €	1-B6231-25	144,47 €	1-B6231-3	190,69 €
UNF 3/4 x 16	25	1-B6233-1	65,02 €	1-B6233-15	67,90 €	1-B6233-2	75,11 €	1-B6233-25	125,67 €	1-B6233-3	140,13 €
UNF 7/8 x 14	10	1-B6235-1	54,90 €	1-B6235-15	57,20 €	1-B6235-2	82,64 €				
UNF 1" x 12	10	1-B6237-1	61,83 €	1-B6237-15	70,49 €	1-B6237-2	81,47 €				

## Harley-Davidson

Durchmesser x Gänge pro Zoll	VPE	1,0 D 1,0 x Durchmesser		1,5 D 1,5 x Durchmesser		2,0 D 2,0 x Durchmesser		2,5 D 2,5 x Durchmesser		3,0 D 3,0 x Durchmesser	
		Artikel-Nr.:	Preis pro VPE	Artikel-Nr.:	Preis pro VPE	Artikel-Nr.:	Preis pro VPE	Artikel-Nr.:	Preis pro VPE	Artikel-Nr.:	Preis pro VPE
1/4 x 24	10			2-B6305-15	6,46 €						
7/16 x 16	10			2-B6308-15	9,71 €						

## BA

Durchmesser	VPE	1,0 D 1,0 x Durchmesser		1,5 D 1,5 x Durchmesser		2,0 D 2,0 x Durchmesser		2,5 D 2,5 x Durchmesser		3,0 D 3,0 x Durchmesser	
		Artikel-Nr.:	Preis pro VPE	Artikel-Nr.:	Preis pro VPE	Artikel-Nr.:	Preis pro VPE	Artikel-Nr.:	Preis pro VPE	Artikel-Nr.:	Preis pro VPE
BA 0	100	1-B6470-1	38,41 €	1-B6470-15	49,95 €	1-B6470-2	59,92 €	1-B6470-25	73,25 €	1-B6470-3	84,71 €
BA 2	100	1-B6471-1	39,41 €	1-B6471-15	46,38 €	1-B6471-2	56,99 €	1-B6471-25	63,96 €	1-B6471-3	73,64 €
BA 3	100			1-B6472-15	39,25 €						
BA 4	100	1-B6473-1	36,94 €	1-B6473-15	39,73 €	1-B6473-2	48,23 €	1-B6473-25	51,49 €	1-B6473-3	58,07 €
BA 6	100	1-B6474-1	31,05 €	1-B6474-15	33,61 €	1-B6474-2	40,26 €	1-B6474-25	41,97 €	1-B6474-3	47,14 €

## BaerCoil® Gewindeeinsätze - typ: "screw grip" - Material: Edelstahl 1.4301



### BSW



Durchmesser x Gänge pro Zoll	1,0 D 1,0 x Durchmesser		1,5 D 1,5 x Durchmesser		2,0 D 2,0 x Durchmesser		2,5 D 2,5 x Durchmesser		3,0 D 3,0 x Durchmesser	
	VPE	Artikel-Nr.: Preis pro VPE	Artikel-Nr.: Preis pro VPE	Artikel-Nr.: Preis pro VPE	Artikel-Nr.: Preis pro VPE	Artikel-Nr.: Preis pro VPE	Artikel-Nr.: Preis pro VPE	Artikel-Nr.: Preis pro VPE	Artikel-Nr.: Preis pro VPE	Artikel-Nr.: Preis pro VPE
BSW 3/16 x 24	100		1-B6242-15 40,45 €	1-B6242-2 52,00 €	1-B6242-25 57,79 €	1-B6242-3 63,56 €				
BSW 1/4 x 20	100		1-B6243-15 49,01 €	1-B6243-2 63,05 €	1-B6243-25 74,14 €	1-B6243-3 86,96 €				
BSW 5/16 x 18	100	1-B6244-1 53,63 €	1-B6244-15 77,15 €	1-B6244-2 100,19 €	1-B6244-25 122,38 €	1-B6244-3 146,31 €				
BSW 3/8 x 16	100	1-B6245-1 66,22 €	1-B6245-15 95,46 €	1-B6245-2 124,80 €						
BSW 7/16 x 14	100		1-B6246-15 106,85 €	1-B6246-2 161,68 €	1-B6246-25 215,18 €					
BSW 1/2 x 12	100	1-B6247-1 235,46 €	1-B6247-15 358,96 €	1-B6247-2 478,86 €	1-B6247-25 602,16 €	1-B6247-3 760,90 €				
BSW 5/8 x 11	50	1-B6249-1 201,08 €								

### BSF

Durchmesser x Gänge pro Zoll	1,0 D 1,0 x Durchmesser		1,5 D 1,5 x Durchmesser		2,0 D 2,0 x Durchmesser		2,5 D 2,5 x Durchmesser		3,0 D 3,0 x Durchmesser	
	VPE	Artikel-Nr.: Preis pro VPE	Artikel-Nr.: Preis pro VPE	Artikel-Nr.: Preis pro VPE	Artikel-Nr.: Preis pro VPE	Artikel-Nr.: Preis pro VPE	Artikel-Nr.: Preis pro VPE	Artikel-Nr.: Preis pro VPE	Artikel-Nr.: Preis pro VPE	Artikel-Nr.: Preis pro VPE
BSF 1/4 x 26	100	1-B6263-1 52,48 €	1-B6263-15 68,29 €	1-B6263-2 82,92 €	1-B6263-25 98,24 €	1-B6263-3 113,67 €				
BSF 5/16 x 22	100	1-B6265-1 73,73 €	1-B6265-15 103,89 €	1-B6265-2 132,31 €	1-B6265-25 163,01 €	1-B6265-3 202,24 €				
BSF 3/8 x 20	100	1-B6266-1 99,44 €	1-B6266-15 143,14 €	1-B6266-2 185,20 €	1-B6266-25 231,14 €	1-B6266-3 274,87 €				
BSF 7/16 x 18	100	1-B6267-1 184,92 €	1-B6267-15 212,35 €	1-B6267-2 279,15 €	1-B6267-25 358,25 €					
BSF 1/2 x 16	100	1-B6268-1 160,00 €	1-B6268-15 238,88 €	1-B6268-2 316,13 €	1-B6268-25 394,02 €					
BSF 9/16 x 16	50	1-B6269-1 116,61 €	1-B6269-15 173,71 €							
BSF 5/8 x 14	50	1-B6270-1 166,18 €	1-B6270-15 248,94 €	1-B6270-2 332,55 €						
BSF 3/4 x 12	25	1-B6272-1 241,02 €	1-B6272-15 294,30 €	1-B6272-3 570,38 €						
BSF 7/8 x 11	10		1-B6274-15 144,47 €							
BSF 1" x 10	10		1-B6276-15 193,98 €	1-B6276-2 257,83 €						

## BaerCoil® magazinierte Gewindeeinsätze typ: "screw grip" - Material: Edelstahl 1.4301

BaerCoil® magazinierte Gewindeeinsätze werden vor allem in der Industrie verwendet, um den Einbauvorgang zu beschleunigen.



### M



Durchmesser x Steigung	1,0 D 1,0 x Durchmesser		1,5 D 1,5 x Durchmesser		2,0 D 1,5 x Durchmesser	
	Artikel-Nr.:	Artikel-Nr.:	Artikel-Nr.:	Artikel-Nr.:	Artikel-Nr.:	Artikel-Nr.:
M 3 x 0,5	B6103-1MAG	B6103-15MAG	B6103-25MAG			
M 4 x 0,7	B6104-1MAG	B6104-15MAG	B6104-25MAG			
M 5 x 0,8	B6105-1MAG	B6105-15MAG	B6105-25MAG			
M 6 x 1,0	B6106-1MAG	B6106-15MAG	B6106-25MAG			
M 8 x 1,25	B6108-1MAG	B6108-15MAG	B6108-25MAG			
M 10 x 1,5	B7215-1MAG	B7215-15MAG	B7215-2MAG			

Preise, Mengen und andere Abmessungen auf Anfrage.

Weitere Informationen zu unseren schraubensichernden BaerCoil® Gewindeeinsätzen Typ: „screw grip“ finden Sie auf Seite 4 - 7.

# BaerCoil®

## Gewindeeinsätze Sondermaterialien und Luft- & Raumfahrt Normen

### BaerCoil® Gewindeeinsätze - Typ: "frei durchlaufend" - Material: bronze CuSn6

DIN 8140 mit reduziertem Durchmesser für verbesserten Einbau / Toleranz ISO 2 (6H)



Durchmesser x Steigung	VPE	1,0 D 1,0 x Durchmesser		1,5 D 1,5 x Durchmesser		2,0 D 2,0 x Durchmesser	
		Artikel-Nr.:	Preis pro VPE	Artikel-Nr.:	Preis pro VPE	Artikel-Nr.:	Preis pro VPE
M 3 x 0,5	100	1-B7205-1B	39,83 €	1-B7205-15B	41,64 €	1-B7205-2B	48,85 €
M 4 x 0,7	100	1-B7207-1B	37,12 €	1-B7207-15B	38,49 €	1-B7207-2B	43,49 €
M 5 x 0,8	100	1-B7208-1B	41,64 €	1-B7208-15B	43,06 €	1-B7208-2B	44,38 €
M 6 x 1,0	100	1-B7209-1B	45,45 €	1-B7209-15B	48,70 €	1-B7209-2B	51,50 €
M 8 x 1,25	100	1-B7211-1B	45,32 €	1-B7211-15B	48,90 €	1-B7211-2B	54,39 €
M 10 x 1,5	100	1-B7215-1B	49,09 €	1-B7215-15B	52,36 €	1-B7215-2B	72,45 €
M 12 x 1,75	100	1-B7221-1B	91,10 €	1-B7221-15B	96,60 €	1-B7221-2B	103,35 €
M 16 x 2,0	100	1-B7234-1B	174,32 €	1-B7234-15B	180,11 €	1-B7234-2B	225,92 €
M 20 x 2,5	100	1-B7239-1B	559,20 €	1-B7239-15B	653,10 €	1-B7239-2B	818,13 €

### BaerCoil® Gewindeeinsätze - Typ: "frei durchlaufend" - Material: Edelstahl V4A

DIN 8140 mit reduziertem Durchmesser für verbesserten Einbau / Toleranz ISO 2 (6H)



Durchmesser x Steigung	VPE	1,0 D 1,0 x Durchmesser		1,5 D 1,5 x Durchmesser		2,0 D 2,0 x Durchmesser	
		Artikel-Nr.:	Preis pro VPE	Artikel-Nr.:	Preis pro VPE	Artikel-Nr.:	Preis pro VPE
M 3 x 0,5	100	1-B7205-1V4A	33,60 €	1-B7205-15V4A	36,52 €	1-B7205-2V4A	37,99 €
M 4 x 0,7	100	1-B7207-1V4A	29,23 €	1-B7207-15V4A	31,55 €	1-B7207-2V4A	32,91 €
M 5 x 0,8	100	1-B7208-1V4A	36,52 €	1-B7208-15V4A	38,74 €	1-B7208-2V4A	40,91 €
M 6 x 1,0	100	1-B7209-1V4A	38,74 €	1-B7209-15V4A	43,83 €	1-B7209-2V4A	49,68 €
M 8 x 1,25	100	1-B7211-1V4A	42,37 €	1-B7211-15V4A	48,21 €	1-B7211-2V4A	56,98 €
M 10 x 1,5	100	1-B7215-1V4A	52,60 €	1-B7215-15V4A	58,45 €	1-B7215-2V4A	65,75 €
M 12 x 1,75	100	1-B7221-1V4A	80,35 €	1-B7221-15V4A	89,89 €	1-B7221-2V4A	99,35 €

### BaerCoil® Wire Thread Inserts - type: "free running" - Material: Inconel X750

DIN 8140 mit reduziertem Durchmesser für verbesserten Einbau / Toleranz ISO 2 (6H)



Durchmesser x Steigung	VPE	1,0 D 1,0 x Durchmesser		1,5 D 1,5 x Durchmesser		2,0 D 2,0 x Durchmesser	
		Artikel-Nr.:	Preis pro VPE	Artikel-Nr.:	Preis pro VPE	Artikel-Nr.:	Preis pro VPE
M 3 x 0,5	100	1-B7205-1X750	118,40 €	1-B7205-15X750	120,50 €	1-B7205-2X750	146,70 €
M 4 x 0,7	100	1-B7207-1X750	75,00 €	1-B7207-15X750	100,00 €	1-B7207-2X750	143,75 €
M 5 x 0,8	100	1-B7208-1X750	123,59 €	1-B7208-15X750	179,16 €	1-B7208-2X750	235,46 €
M 6 x 1,0	100	1-B7209-1X750	137,59 €	1-B7209-15X750	198,67 €	1-B7209-2X750	261,15 €
M 8 x 1,25	100	1-B7211-1X750	190,94 €	1-B7211-15X750	280,10 €	1-B7211-2X750	373,46 €
M 10 x 1,5	100	1-B7215-1X750	276,50 €	1-B7215-15X750	409,03 €	1-B7215-2X750	542,91 €
M 12 x 1,75	100	1-B7221-1X750	354,97 €	1-B7221-15X750	527,07 €	1-B7221-2X750	697,97 €
M 16 x 2,0	100	1-B7234-1X750	468,00 €	1-B7234-15X750	562,00 €	1-B7234-2X750	572,00 €



## BaerCoil® Metrische Gewindeeinsätze für die Luft- und Raumfahrt typ: "LN 9039" - frei durchlaufend - Material: Edelstahl 1.4301

Lieferzeit & Preise auf Anfrage

LN Norm = Artikel-Nr.:	LN Norm = Artikel-Nr.:	LN Norm = Artikel-Nr.:	LN Norm = Artikel-Nr.:	LN Norm = Artikel-Nr.:	LN Norm = Artikel-Nr.:
LN9039-00025	LN9039-04120	LN9039-08200	LN9039-12360	LN9039-16480	LN9039-20540
LN9039-00037	LN9039-04150	LN9039-09100	LN9039-13120	LN9039-17160	LN9039-21200
LN9039-00050	LN9039-04180	LN9039-09150	LN9039-13180	LN9039-17240	LN9039-21300
LN9039-01030	LN9039-05070	LN9039-09200	LN9039-13240	LN9039-17320	LN9039-21400
LN9039-01045	LN9039-05105	LN9039-10100	LN9039-14140	LN9039-18180	LN9039-22200
LN9039-01060	LN9039-05140	LN9039-10150	LN9039-14210	LN9039-18270	LN9039-22300
LN9039-02040	LN9039-06080	LN9039-10200	LN9039-14280	LN9039-18360	LN9039-22400
LN9039-02060	LN9039-06120	LN9039-10250	LN9039-14350	LN9039-18450	LN9039-23200
LN9039-02080	LN9039-06160	LN9039-10300	LN9039-14420	LN9039-18540	LN9039-23300
LN9039-03050	LN9039-07080	LN9039-11120	LN9039-15140	LN9039-19180	LN9039-23400
LN9039-03075	LN9039-07120	LN9039-11180	LN9039-15210	LN9039-19270	LN9499-23300
LN9039-03100	LN9039-07160	LN9039-11240	LN9039-15280	LN9039-19360	LN9499-23400
LN9039-03125	LN9039-07200	LN9039-12120	LN9039-16160	LN9039-20180	
LN9039-03150	LN9039-07240	LN9039-12180	LN9039-16240	LN9039-20270	
LN9039-04060	LN9039-08100	LN9039-12240	LN9039-16320	LN9039-20360	
LN9039-04090	LN9039-08150	LN9039-12300	LN9039-16400	LN9039-20450	

## BaerCoil® Metrische Gewindeeinsätze für die Luft- und Raumfahrt typ: "LN 9499-1" - "screw grip" - Material: Edelstahl 1.4301

Lieferzeit & Preise auf Anfrage

LN Norm = Artikel-Nr.:	LN Norm = Artikel-Nr.:	LN Norm = Artikel-Nr.:	LN Norm = Artikel-Nr.:	LN Norm = Artikel-Nr.:	LN Norm = Artikel-Nr.:
LN9499-00025	LN9499-04060	LN9499-08100	LN9499-12240	LN9499-16320	LN9499-20360
LN9499-00037	LN9499-04090	LN9499-08150	LN9499-12300	LN9499-16400	LN9499-20450
LN9499-00050	LN9499-04120	LN9499-08200	LN9499-12360	LN9499-16480	LN9499-20540
LN9499-01030	LN9499-04150	LN9499-09100	LN9499-13120	LN9499-17160	LN9499-21200
LN9499-01045	LN9499-04180	LN9499-09150	LN9499-13180	LN9499-17240	LN9499-21300
LN9499-01060	LN9499-05070	LN9499-09200	LN9499-13240	LN9499-17320	LN9499-21400
LN9499-02040	LN9499-05105	LN9499-10100	LN9499-14140	LN9499-18180	LN9499-22200
LN9499-02060	LN9499-05140	LN9499-10150	LN9499-14210	LN9499-18270	LN9499-22300
LN9499-02080	LN9499-06080	LN9499-10200	LN9499-14280	LN9499-18360	LN9499-22400
LN9499-02100	LN9499-06120	LN9499-10250	LN9499-14350	LN9499-18450	LN9499-23200
LN9499-02120	LN9499-06160	LN9499-10300	LN9499-14420	LN9499-18540	LN9499-23300
LN9499-03050	LN9499-07080	LN9499-11120	LN9499-15140	LN9499-19180	LN9499-23400
LN9499-03075	LN9499-07120	LN9499-11180	LN9499-15210	LN9499-19270	
LN9499-03100	LN9499-07160	LN9499-11240	LN9499-15280	LN9499-19360	
LN9499-03125	LN9499-07200	LN9499-12120	LN9499-16160	LN9499-20180	
LN9499-03150	LN9499-07240	LN9499-12180	LN9499-16240	LN9499-20270	

## BaerCoil® Metrische Gewindeeinsätze für die Luft- und Raumfahrt typ: "DIN65536" - "screw grip" - Material: bronze CuSn6

Lieferzeit & Preise auf Anfrage

BaerCoil® Metrische Gewindeeinsätze für die Luft- und Raumfahrt

DIN stand. = Artikel-Nr.:	DIN stand. = Artikel-Nr.:	DIN stand. = Artikel-Nr.:	DIN stand. = Artikel-Nr.:	DIN stand. = Artikel-Nr.:	DIN stand. = Artikel-Nr.:
DIN65536-01 025 A	DIN65536-03 040 A	DIN65536-05 060 A	DIN65536-07 080 A	DIN65536-09 100 A	DIN65536-11 120 A
DIN65536-01 037 A	DIN65536-03 060 A	DIN65536-05 090 A	DIN65536-07 120 A	DIN65536-09 150 A	DIN65536-11 180 A
DIN65536-01 050 A	DIN65536-03 080 A	DIN65536-05 120 A	DIN65536-07 160 A	DIN65536-09 200 A	DIN65536-11 240 A
DIN65536-02 030 A	DIN65536-04 050 A	DIN65536-06 080 A	DIN65536-08 100 A	DIN65536-10 120 A	
DIN65536-02 045 A	DIN65536-04 075 A	DIN65536-06 120 A	DIN65536-08 150 A	DIN65536-10 180 A	
DIN65536-02 060 A	DIN65536-04 100 A	DIN65536-06 160 A	DIN65536-08 200 A	DIN65536-10 240 A	

**BaerCoil®**



# Gewindereparatur-Sätze





## Gewindereparatur

Neben der Gewindeverstärkung dient der BaerCoil® Gewindeeinsatz auch der Reparatur beschädigter Gewinde. Dabei können Ausschussteile zurückgewonnen werden, indem die ursprüngliche Gewindeabmessung wieder hergestellt und zudem das Gewinde in Auszugsfestigkeit und Korrosionsbeständigkeit verstärkt wird. Durch die Instandhaltung mit Gewindeeinsätzen werden Anschaffungs- und Verarbeitungskosten von Ersatzteilen vermieden. BaerCoil® Gewindereparatur-Sätze sind für die Reparatur einer Gewindegröße/Gewindeart geeignet. Auch kann die Steigung des Gewindes geändert werden, wurde z.B. versehentlich Feingewinde verwendet, kann man durch die Gewindereparatur auf Grobgewinde wechseln. Die Besonderheit ist, dass das reparierte Gewinde deutlich haltbarer und fester ist, als das ursprüngliche Gewinde (=Gewindeverstärkung).

## Einbau von Hand

1

### Kernlochbohren

Beschädigtes Gewinde mit Spiralbohrer aufbohren. Bei Zündkerzengewinde ist kein Aufbohren erforderlich, hier ist das kombinierte Bohr- und Schneidwerkzeug zu verwenden. Für ein optimales Ergebnis kann die Bohrung mit einem Kegelsenker angesenkt werden.



2

### Gewindeschneiden

Mit speziellem BaerCoil® Gewindebohrer das Aufnahmegewinde in die Bohrung schneiden. BaerCoil® Gewindebohrer sind für Sackloch und Durchgangsloch geeignet. Die Verwendung von Schneidöl ist zu empfehlen.



3

### Gewindeeinsatz einbauen

Den Gewindeeinsatz auf das Werkzeug setzen. Dann den Stelling so fixieren, dass der Mitnehmerzapfen des Gewindeeinsatzes in der Mitte der Nut sitzt. Danach unter leichtem Druck den Gewindeeinsatz in das Aufnahmegewinde eindrehen, bis er 1/4 – 1/2 Umdrehungen unterhalb der Oberfläche sitzt. NICHT gegen die Laufrichtung drehen, denn der Zapfen kann dabei abbrechen.



4

### Zapfenbrechen

Den Zapfenbrecher in den Gewindeeinsatz einführen bis er auf dem Mitnehmerzapfen sitzt. Dann kurz hinten auf das Werkzeug schlagen. Bei größeren Abmessungen und bei Zündkerzengewinde ist der Zapfen mit einer Spitzzange herauszunehmen.



### Längenanpassung

BaerCoil® Gewindeeinsätze können, entsprechend der benötigten Länge, mit einem Seitenschneider oder Ähnlichem gekürzt werden.

## Kompatibilität

BaerCoil® Gewindeeinsätze und Werkzeuge sind, in der Regel, passend und kompatibel mit Drahtgewindeeinsätzen, Einbauwerkzeugen und Gewindebohrern anderer Hersteller. Dies kommt dadurch zu Stande, dass die Gewindeeinsätze genormt sind (am häufigsten DIN 8140) und daher die gleichen Abmessungen haben. Des Weiteren können wir auch Gewindeeinsätze nach den Normen DIN 65536, EN 2944, LN 9039, LN 9490, NASM 21209 usw. liefern. Jedoch sind diese Angaben ohne Gewähr und müssen immer im Anwendungsfall geprüft werden.

## BaerCoil® Gewindereparatur-Sätze - Mix

- Kernlochbohrer HSS
- Gewindebohrer HSSG für Gewindeeinsätze
- Einbauwerkzeug
- Zapfenbrecher
- Gewindeeinsätze - Typ: „frei durchlaufend“ -  
Längen: **1,5 D - 2,0 D - 2,5 D**
- **passende Längen für die meisten Anwendungen**
- Gebrauchsanweisung



### M Metrisches ISO-Gewinde



				1,5 D	2,0 D	2,5 D	No.	€
M 3 x 0,5	EBW03	BZ003	3,2 mm	10	5	5	B40052	21,42
M 4 x 0,7	EBW04	BZ004	4,2 mm	10	5	5	B40072	21,32
M 5 x 0,8	EBW05	BZ005	5,2 mm	10	5	5	B40092	21,84
M 6 x 1,0	EBW06	BZ006	6,3 mm	10	5	5	B40102	21,95
M 7 x 1,0	EBW07	BZ006	7,3 mm	10	5	5	B40112	30,45
M 8 x 1,0	EBW08	BZ008	8,3 mm	10	5	5	B40132	30,45
M 8 x 1,25	EBW08	BZ008	8,3 mm	10	5	5	B40122	30,24
M 10 x 1,0	EBW10	BZ010	10,3 mm	10	5	5	B40182	32,55
M 10 x 1,25	EBW10	BZ010	10,3 mm	10	5	5	B40172	32,55
M 10 x 1,5	EBW10	BZ010	10,4 mm	10	5	5	B40162	32,34
M 12 x 1,25	EBW12	BZ012	12,3 mm	10	5	5	B40232	36,54
M 12 x 1,5	EBW12	BZ012	12,4 mm	5	5	5	B40222	36,65
M 12 x 1,75	EBW12	BZ012	12,4 mm	5	5	5	B40212	36,75
M 14 x 1,5	EBW14		14,4 mm	3	3	3	B40292	41,16
M 14 x 2,0	EBW14		14,4 mm	3	3	3	B40282	41,16





## BaerCoil® Zündkerzen- Gewindereparatur-Sätze



- Kombigewindebohrer HSSG für Zündkerzengewindeeinsätze
- Einbauwerkzeug
- Gewindeeinsätze - Typ: „frei durchlaufend“ - verschiedene Längen
- **passende Längen für die meisten Anwendungen**
- Gebrauchsanweisung

					No.	€
<b>M 10 x 1,0</b>	EBW10	10 mm 5	15 mm 5	20 mm 5	ZKG010	40,53
<b>M 12 x 1,25</b>	EBW12	12 mm 5	18 mm 5	24 mm 5	ZKG012	43,16
<b>M 14 x 1,25</b>	EBW14	8,4 mm 5	12,4 mm 5	16,4 mm 5	ZKG014	44,10
<b>M 18 x 1,5</b>	EBW18	12,7 mm 5	15,9 mm 5	16,7 mm 5	ZKG018	69,30

## BaerCoil® Ölablass- Gewindereparatur-Sätze

- Kernlochbohrer HSS
- Gewindebohrer HSSG für Gewindeeinsätze
- Einbauwerkzeug
- Gewindeeinsätze - Typ: „frei durchlaufend“ - verschiedene Längen
- **passende Längen für die meisten Anwendungen**
- Gebrauchsanweisung



				No.	€
<b>M 12 x 1,5</b>	EBW12	12,4 mm 5	18 mm 5	B40223	36,65
<b>M 14 x 1,5</b>	EBW14	14,4 mm 5	21 mm 5	B40293	41,79
<b>M 16 x 1,5</b>	EBW16	16 mm 5	24 mm 5	B40333	52,40



## BaerCoil® Gewindereparatur-Sätze - Typ: „screw grip“

- Kernlochbohrer HSS
- Gewindebohrer HSSG für Gewindeeinsätze
- Einbauwerkzeug
- Zapfenbrecher
- Gewindeeinsätze - Typ: „screw grip“  
(Schraubensicherung) - Länge: 1,5 D
- für vibrations sichere und erschütterungssichere Schraubverbindungen (mehr Informationen auf Seite 4 - 7)
- Gebrauchsanweisung



### M Metrisches ISO-Gewinde

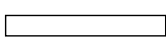
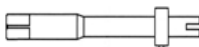

1,5 D

No.

€

M 3 x 0,5	EBW03	BZ003	3,2 mm	10	BS4005	21,95
M 4 x 0,7	EBW04	BZ004	4,2 mm	10	BS4007	21,95
M 5 x 0,8	EBW05	BZ005	5,2 mm	10	BS4009	21,95
M 6 x 1,0	EBW06	BZ006	6,3 mm	10	BS4010	21,95
M 8 x 1,25	EBW08	BZ008	8,3 mm	10	BS4012	31,08
M 10 x 1,25	EBW10	BZ010	10,3 mm	10	BS4015	33,02
M 10 x 1,5	EBW10	BZ010	10,4 mm	10	BS4016	33,02
M 12 x 1,75	EBW12	BZ012	12,4 mm	10	BS4021	37,38
M 14 x 2,0	EBW14		14,5 mm	5	BS4028	74,97
M 16 x 2,0	EBW14			5	BS4032	87,68
M 18 x 2,5	EBW18			5	BS4034	107,73
M 20 x 2,5	EBW20			5	BS4037	164,33
M 24 x 3,0	EBW24			5	BS4043	219,98
M 30 x 3,5	EBW30			5	BS4054	438,8

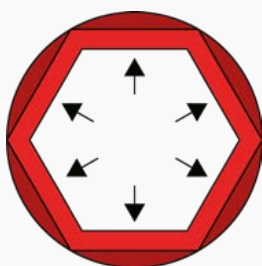

**i** siehe Klemmdrehmomente auf Seite 7

## BaerCoil® Drahtgewindeeinsätze - Typ: „screw grip“

Zusätzlich zu den Eigenschaften von „frei durchlaufenden“ Einsätzen haben BaerCoil® „screw grip“ Gewindeeinsätze eine oder mehrere polygon geformte Windungen, die klemmend auf die Flanken der eingedrehten Schraube wirken. Durch diese Schraubensicherung bzw. Schraubenklemmung empfehlen wir nur Schrauben höherer Festigkeitsklasse (ab 8.8) zu verwenden. Es entsteht ein elastisch federnder Reibschluss. Die Klemmdrehmomente sind vergleichbar mit den Angaben in DIN 267 Teil 15 und ISO 2320. Zum Einsatz kommen BaerCoil® „screw grip“ Gewindeeinsätze vor allem in Bereichen, in denen sich die Schraubverbindung trotz Erschütterungen, ständigen Vibrationen oder Bewegungen nicht lösen soll.



## BaerCoil® Gewindereparatur-Sätze - PRO

- Kernlochbohrer HSS
- Maschinengewindebohrer HSSG für Gewindeeinsätze
- Maschineneinbauwerkzeug mit 1/4"-Sechskantschaft (Bit-Aufnahme)
- Zapfenbrecher
- Gewindeeinsätze - Typ: „frei durchlaufend“ - Längen: **1,5 D - 2,0 D - 2,5 D**
- **passende Längen für die meisten Anwendungen**
- Gebrauchsanweisung

### M Metrisches ISO-Gewinde

					1,5 D	2,0 D	2,5 D	No.	€
M 3 x 0,5	KEBW03	BZ003	3,2 mm	10	5	5		B40054	24,57
M 4 x 0,7	KEBW04	BZ004	4,2 mm	10	5	5		B40074	24,57
M 5 x 0,8	KEBW05	BZ005	5,2 mm	10	5	5		B40094	24,57
M 6 x 1,0	KEBW06	BZ006	6,3 mm	10	5	5		B40104	26,78
M 8 x 1,25	KEBW08	BZ008	8,3 mm	10	5	5		B40124	32,97
M 10 x 1,5	KEBW10	BZ010	10,4 mm	5	5	5		B40164	36,96
M 12 x 1,75	KEBW12	BZ012	12,4 mm	5	5	5		B40214	41,90

## BaerCoil® Gewindereparatur-Sätze für Sacklöcher

- Kernlochbohrer HSS
- Sackloch-Maschinengewindebohrer HSSE für Gewindeeinsätze
- Kegelsenker HSS mit 1/4"-Sechskantschaft (Bit-Aufnahme)
- Einbauwerkzeug
- Zapfenbrecher
- Gewindeeinsätze - Typ: „frei durchlaufend“ - Längen: **1,5 D - 2,0 D - 2,5 D**
- **passende Längen für die meisten Anwendungen**
- Gebrauchsanweisung



### M Metrisches ISO-Gewinde

					1,5 D	2,0 D	2,5 D	No.	€
M 3 x 0,5	EBW03	BZ003	10,4 mm	3,2 mm	10	5	5	B40055	38,43
M 4 x 0,7	EBW04	BZ004	10,4 mm	4,2 mm	10	5	5	B40075	38,43
M 5 x 0,8	EBW05	BZ005	10,4 mm	5,2 mm	10	5	5	B40095	38,43
M 6 x 1,0	EBW06	BZ006	10,4 mm	6,3 mm	10	5	5	B40105	38,43
M 7 x 1,0	EBW07	BZ006	10,4 mm	7,3 mm	10	5	5	B40115	57,02
M 8 x 1,25	EBW08	BZ008	10,4 mm	8,3 mm	10	5	5	B40125	57,54
M 10 x 1,5	EBW10	BZ010	16,5 mm	10,4 mm	10	5	5	B40165	59,54
M 12 x 1,5	EBW12	BZ012	16,5 mm	12,4 mm	5	5	5	B40225	75,81
M 12 x 1,75	EBW12	BZ012	16,5 mm	12,4 mm	5	5	5	B40215	75,81
M 14 x 1,5	EBW14		16,5 mm	14,4 mm	5	5		B40295	79,59
M 16 x 1,5	EBW14		16,5 mm		10			B40335	99,12
M 16 x 2,0	EBW14		16,5 mm		10			B40325	99,12

## BaerCoil® Gewindereparatur-Sätze

- Kernlochbohrer HSS
- Gewindebohrer HSSG für Gewindeeinsätze
- Einbauwerkzeug
- Zapfenbrecher
- Gewindeeinsätze - Typ: "frei durchlaufend" - Länge: 1,5 D
- Gebrauchsanweisung



### M Metrisches ISO-Gewinde

					1,5 D	No.	€
M 2 x 0,4	EBW01	BZ001	2,1 mm	20	B4001	22,05	
M 2,2 x 0,45	EBW01	BZ001	2,3 mm	20	B4002	48,09	
M 2,5 x 0,45	EBW02	BZ002	2,6 mm	20	B4003	21,32	
M 3 x 0,5	EBW03	BZ003	3,2 mm	20	B4005	21,32	
M 3,5 x 0,6	EBW03	BZ003	3,7 mm	20	B4006	21,32	
M 4 x 0,7	EBW04	BZ004	4,2 mm	20	B4007	21,32	
M 5 x 0,8	EBW05	BZ005	5,2 mm	20	B4009	21,84	
M 6 x 0,75	EBW06	BZ006	6,3 mm	10	B0675	72,45	
M 6 x 1,0	EBW06	BZ006	6,3 mm	20	B4010	21,95	
M 7 x 1,0	EBW07	BZ006	7,3 mm	20	B4011	30,45	
M 8 x 0,75	EBW08	BZ008	8,3 mm	10	B0875	72,45	
M 8 x 1,0	EBW08	BZ008	8,3 mm	20	B4013	30,45	
M 8 x 1,25	EBW08	BZ008	8,3 mm	20	B4012	29,19	
M 9 x 1,0	EBW08	BZ008	9,3 mm	10	B0091	72,45	
M 9 x 1,25	EBW08	BZ008	9,3 mm	15	B4014	33,81	
M 10 x 1,0	EBW10	BZ010	10,3 mm	15	B4018	32,34	
M 10 x 1,25	EBW10	BZ010	10,3 mm	15	B4017	32,34	
M 10 x 1,5	EBW10	BZ010	10,4 mm	15	B4016	30,98	
M 11 x 1,0	EBW10	BZ010	11,4 mm	5	B0111	79,59	
M 11 x 1,25	EBW10	BZ010	11,4 mm	5	B1125	79,59	
M 11 x 1,5	EBW10	BZ010	11,4 mm	10	B4019	36,75	
M 12 x 1,0	EBW12	BZ012	12,3 mm	10	B4024	36,75	
M 12 x 1,25	EBW12	BZ012	12,3 mm	10	B4023	36,75	
M 12 x 1,5	EBW12	BZ012	12,4 mm	10	B4022	36,23	
M 12 x 1,75	EBW12	BZ012	12,4 mm	10	B4021	36,54	
M 13 x 1,25	EBW12		13,25 mm	5	B1315	103,95	
M 13 x 1,5	EBW12		13,25 mm	5	B1325	93,45	
M 14 x 1,0	EBW14		14,4 mm	10	B4031	41,16	
M 14 x 1,25	EBW14		14,4 mm	10	B4030	41,16	
M 14 x 1,5	EBW14		14,4 mm	10	B4029	40,43	
M 14 x 2,0	EBW14		14,5 mm	10	B4028	40,64	
M 15 x 1,5	EBW14			5	B1515	132,30	
M 15 x 2,0	EBW14			5	B1520	132,30	
M 16 x 1,5	EBW14			10	B4033	49,56	
M 16 x 2,0	EBW14			10	B4032	49,56	

Ab M 13 wird der Mitnehmerzapfen mit einer Spitzzange entfernt.



## BaerCoil® Gewindereparatur-Sätze

- Gewindebohrer HSSG für Gewindeeinsätze
- Einbauwerkzeug
- Gewindeeinsätze - Typ: "frei durchlaufend" - Länge: 1,5 D
- Gebrauchsanweisung

### M Metrisches ISO-Gewinde

		1,5 D	No.	€
M 18 x 1,5	EBW18	5	B4036	60,90
M 18 x 2,0	EBW18	5	B4035	60,90
M 18 x 2,5	EBW18	5	B4034	60,90
M 20 x 1,5	EBW20	5	B4039	66,15
M 20 x 2,0	EBW20	5	B4038	66,15
M 20 x 2,5	EBW20	5	B4037	66,15
M 22 x 1,5	EBW22	5	B4042	76,65
M 22 x 2,0	EBW22	5	B4041	76,65
M 22 x 2,5	EBW22	5	B4040	76,65
M 24 x 1,5	EBW24	5	B4045	88,20
M 24 x 2,0	EBW24	5	B4044	88,20
M 24 x 3,0	EBW24	5	B4043	88,20
M 26 x 1,5	EBW26	5	B4049	250,00
M 27 x 1,5	EBW27	5	B4052	250,00
M 27 x 2,0	EBW27	5	B4051	250,00
M 27 x 3,0	EBW27	5	B4050	250,00
M 28 x 1,5	EBW28	5	B4053	250,00
M 30 x 1,5	EBW30	5	B4056	305,00
M 30 x 2,0	EBW30	5	B4055	305,00
M 30 x 3,5	EBW30	5	B4054	305,00
M 33 x 2,0	EBW33	5	B4058	315,00
M 33 x 3,5	EBW33	5	B4057	315,00
M 36 x 1,5	EBW36	5	B4063	330,00
M 36 x 2,0	EBW36	5	B4062	330,00
M 36 x 3,0	EBW36	5	B4061	330,00
M 36 x 4,0	EBW36	5	B0364	330,00
M 39 x 2,0	EBW39	5	B0392	1.047,90
M 39 x 4,0	EBW39	5	B0394	535,00
M 42 x 2,0	EBW42	5	B0422	1.047,90
M 42 x 3,0	EBW42	5	B0423	535,00
M 42 x 4,0	EBW42	5	B0424	1.047,90

## BaerCoil® Gewindereparatur-Sätze

- Kernlochbohrer HSS
- Gewindebohrer HSSG für Gewindeeinsätze
- Einbauwerkzeug
- Zapfenbrecher
- Gewindeeinsätze - Typ: "frei durchlaufend" - Länge: 1,5 D
- Gebrauchsanweisung



**UNC**

Amerikanisches Unified Grobgewinde nach ANSI B1.1

					1,5 D	No.	€
UNC 2 x 56	EBW01	BZ001	2,3 mm		20	B4100	31,00
UNC 3 x 48	EBW02	BZ002	2,6 mm		10	B4348	69,30
UNC 4 x 40	EBW03	BZ003	3,0 mm		20	B4101	28,46
UNC 5 x 40	EBW03	BZ003	3,4 mm		20	B4106	28,46
UNC 6 x 32	EBW03	BZ003	3,7 mm		20	B4102	28,46
UNC 8 x 32	EBW04	BZ004	4,5 mm		20	B4103	28,46
UNC 10 x 24	EBW04	BZ004	5,2 mm		20	B4104	28,46
UNC 12 x 24	EBW05	BZ005	5,8 mm		10	B4105	28,46
UNC 1/4 x 20	EBW06	BZ006	6,7 mm		20	B4107	25,20
UNC 5/16 x 18	EBW07	BZ006	8,3 mm		20	B4108	29,82
UNC 3/8 x 16	EBW08	BZ008	9,9 mm		15	B4109	32,97
UNC 7/16 x 14	EBW10	BZ010	11,6 mm		10	B4110	37,50
UNC 1/2 x 13	EBW12	BZ012	13,0 mm		10	B4111	41,20
UNC 9/16 x 12	EBW14				10	B4112	55,00
UNC 5/8 x 11	EBW14				10	B4113	55,00



## BaerCoil® Gewindereparatur-Sätze

- Gewindebohrer HSSG für Gewindeeinsätze
- Einbauwerkzeug
- Gewindeeinsätze - Typ: "frei durchlaufend" - Länge: 1,5 D
- Gebrauchsanweisung

**UNC**

Amerikanisches Unified Grobgewinde nach ANSI B1.1

					1,5 D	No.	€
UNC 11/16x11	EBW16				5	B41116	294,00
UNC 3/4 x 10	EBW18				5	B4114	70,45
UNC 7/8 x 9	EBW22				5	B4115	85,45
UNC 1"x 8	EBW24				5	B4116	81,45
UNC 1.1/8 x 7	EBW26				10	B4117	300,00
UNC 1.1/4 x 7	EBW30				10	B4118	330,50
UNC 1.3/8 x 6	EBW31				10	B4119	372,00
UNC 1.1/2 x 6	EBW36				10	B4120	443,00





## BaerCoil® Gewindereparatur-Sätze

- Kernlochbohrer HSS
- Gewindebohrer HSSG für Gewindeeinsätze
- Einbauwerkzeug
- Zapfenbrecher
- Gewindeeinsätze - Typ: "frei durchlaufend" - Länge: 1,5 D
- Gebrauchsanweisung

**UNF** Amerikanisches Unified Grobgewinde nach ANSI B1.1

					1,5 D	No.	€
UNF	2 x 64	EBW01	BZ001	2,3 mm	10	B41201	121,59
UNF	3 x 56	EBW02	BZ002	2,6 mm	10	B4356	121,59
UNF	4 x 48	EBW03	BZ003	3,0 mm	20	B41202	28,46
UNF	6 x 40	EBW03	BZ003	3,7 mm	20	B4121	28,46
UNF	8 x 36	EBW04	BZ004	4,4 mm	20	B4122	28,46
UNF	10 x 32	EBW05	BZ005	5,1 mm	20	B4123	28,46
UNF	1/4 x 28	EBW06	BZ006	6,6 mm	20	B4125	25,60
UNF	5/16 x 24	EBW07	BZ006	8,2 mm	20	B4126	31,40
UNF	3/8 x 24	EBW08	BZ008	9,8 mm	15	B4127	33,40
UNF	7/16 x 20	EBW10	BZ010	11,5 mm	10	B4128	37,58
UNF	1/2 x 20	EBW12	BZ012	13,0 mm	10	B4129	41,25
UNF	9/16 x 18	EBW14			10	B4130	55,08
UNF	5/8 x 18	EBW14			10	B4131	55,08

\* auf Anfrage

## BaerCoil® Gewindereparatur-Sätze

- Gewindebohrer HSSG für Gewindeeinsätze
- Einbauwerkzeug
- Gewindeeinsätze - Typ: "frei durchlaufend" - Länge: 1,5 D
- Gebrauchsanweisung

**UNF** Amerikanisches Unified Grobgewinde nach ANSI B1.1

			1,5 D	No.	€
UNF	3/4 x 16	EBW20	5	B4132	70,50
UNF	7/8 x 14	EBW22	5	B4133	86,60
UNF	1" x 12	EBW24	5	B4134	95,10
UNF	1" x 14	EBW24	5	B41351	*
UNF	1.1/8 x 12	EBW30	5	B4137	300,50
UNF	1.1/4 x 12	EBW31	5	B4138	330,80
UNF	1.3/8 x 12	EBW36	5	B4139	370,70
UNF	1.1/2 x 12	EBW39	5	B4140	443,10



## BaerCoil® Gewindereparatur-Sätze

- Kernlochbohrer HSS
- Gewindebohrer HSSG für Gewindeeinsätze
- Einbauwerkzeug
- Zapfenbrecher
- Gewindeeinsätze - Typ: "frei durchlaufend" - Länge: 1,5 D
- Gebrauchsanweisung



**BSW**

Britisches Standard Whithworth Grobgewinde BS 84

					1,5 D	No.	€
<b>BSW 1/8 x 40</b>	EBW03	BZ003	3,4 mm		20	B4141	31,00
<b>BSW 3/16 x 24</b>	EBW05	BZ005	5,0 mm		20	B4142	31,00
<b>BSW 1/4 x 20</b>	EBW06	BZ006	6,7 mm		20	B4143	28,00
<b>BSW 5/16 x 18</b>	EBW07	BZ006	8,3 mm		20	B4144	35,00
<b>BSW 3/8 x 16</b>	EBW08	BZ008	9,9 mm		15	B4145	38,00
<b>BSW 7/16 x 14</b>	EBW10	BZ010	11,6 mm		10	B4146	41,00
<b>BSW 1/2 x 12</b>	EBW12	BZ012	13,0 mm		10	B4147	44,00
<b>BSW 9/16 x 12</b>	EBW14				5	B4148	58,10
<b>BSW 5/8 x 11</b>	EBW14				5	B4149	58,10

\* auf Anfrage



## BaerCoil® Gewindereparatur-Sätze

- Gewindebohrer HSSG für Gewindeeinsätze
- Einbauwerkzeug
- Gewindeeinsätze - Typ: "frei durchlaufend" - Länge: 1,5 D
- Gebrauchsanweisung

**BSW**

Britisches Standard Whithworth Grobgewinde BS 84

					1,5 D	No.	€
<b>BSW 11/16x11</b>	EBW16				5	B4153	*
<b>BSW 3/4 x 10</b>	EBW18				5	B4150	75,60
<b>BSW 7/8 x 9</b>	EBW22				5	B4151	89,90
<b>BSW 1" x 8</b>	EBW24				4	B4152	86,80
<b>BSW 1.1/8 x 7</b>	EBW26				5	B4154	*
<b>BSW 1.1/4 x 7</b>	EBW30				5	B4155	*
<b>BSW 1.3/8 x 6</b>	EBW31				5	B4156	*
<b>BSW 1.1/2 x 6</b>	EBW36				5	B4157	*

\* auf Anfrage



## BaerCoil® Gewindereparatur-Sätze

- Kernlochbohrer HSS
- Gewindebohrer HSSG für Gewindeeinsätze
- Einbauwerkzeug
- Zapfenbrecher
- Gewindeeinsätze - Typ: "frei durchlaufend" - Länge: 1,5 D
- Gebrauchsanweisung

**BSF** Britisches Standard Whitworth Feingewinde BS 84

				1,5 D	No.	€
<b>BSF 3/16 x 32</b>	EBW04	BZ004	5,0 mm	20	B4162	31,00
<b>BSF 7/32 x 28</b>	EBW05	BZ005	5,8 mm	10	B4177	*
<b>BSF 1/4 x 26</b>	EBW06	BZ006	6,6 mm	20	B4163	28,00
<b>BSF 9/32 x 26</b>	EBW06	BZ006	7,3 mm	10	B4178	*
<b>BSF 5/16 x 22</b>	EBW07	BZ008	8,3 mm	20	B4165	35,00
<b>BSF 3/8 x 20</b>	EBW08	BZ008	9,9 mm	15	B4166	38,00
<b>BSF 7/16 x 18</b>	EBW10	BZ010	11,5 mm	10	B4167	41,00
<b>BSF 1/2 x 16</b>	EBW12	BZ012	13,0 mm	10	B4168	44,00
<b>BSF 9/16 x 16</b>	EBW14			5	B4169	58,10
<b>BSF 5/8 x 14</b>	EBW14			5	B4170	58,10

\* auf Anfrage

## BaerCoil® Gewindereparatur-Sätze

- Gewindebohrer HSSG für Gewindeeinsätze
- Einbauwerkzeug
- Gewindeeinsätze - Typ: "frei durchlaufend" - Länge: 1,5 D
- Gebrauchsanweisung

**BSF** Britisches Standard Whitworth Feingewinde BS 84

				No.	€
<b>BSF 11/16x 14</b>	EBW16	5	B4171	*	
<b>BSF 3/4 x 12</b>	EBW18	5	B4172	75,60	
<b>BSF 13/16x 12</b>	EBW18	5	B4173	*	
<b>BSF 7/8 x 11</b>	EBW22	5	B4174	89,90	
<b>BSF 1" x 10</b>	EBW24	4	B4176	86,80	
<b>BSF 1.1/8 x 9</b>	EBW30	5	B4179	*	
<b>BSF 1.1/4 x 9</b>	EBW31	5	B4180	*	
<b>BSF 1.3/8 x 8</b>	EBW36	5	B4181	*	
<b>BSF 1.1/2 x 8</b>	EBW39	5	B4182	*	

\* auf Anfrage



## BaerCoil® Gewindereparatur-Sätze

- Kernlochbohrer HSS
- Gewindebohrer HSSG für Gewindeeinsätze
- Einbauwerkzeug
- Zapfenbrecher
- Gewindeeinsätze - Typ: "frei durchlaufend" - Länge: 1,5 D
- Gebrauchsanweisung



### G (BSP)

Britisches Whitworth Rohrgewinde DIN ISO 228 (Wasserrohrgewinde)



				2,0 D	No.	€
<b>G 1/8 x 28</b>	EBW10	BZ010	9,9 mm	5	B4190	56,54
<b>G 1/4 x 19</b>	EBW12	BZ012	13,5 mm	5	B4191	56,54
<b>G 3/8 x 19</b>	EBW14		17,0 mm	5	B4192	64,79
<b>G 1/2 x 14</b>	EBW22			5	B4193	81,18
<b>G 5/8 x 14</b>	EBW24			5	B4194	174,90
<b>G 3/4 x 14</b>	EBW26			5	B4195	174,90
<b>G 7/8 x 14</b>	EBW30			5	B4196	258,50
<b>G 1" x 11</b>	EBW36			5	B4197	258,50
<b>G 1.1/4 x 11</b>	EBW42			5	B4198	*
<b>G 1.1/2 x 11</b>	EBW50			5	B4199	*

Bitte beachten Sie:

Der Außendurchmesser von 1" Zoll Rohrgewinde ist 33,25 mm (nicht 25,4 mm)!

Die Länge des Gewindeeinsatzes wird allerdings mit dem Wert 25,4 mm berechnet:

z.B.: Länge 2 D bei G 1/4 x 19: 1/4 x 25,4 mm x 2 = 12,70 mm

### BA

Britisch Association Standard Gewinde BS 93



				1,5 D	No.	€
<b>BA 0</b>	EBW06	BZ006	6,2 mm	10	B4201	134,72
<b>BA 1</b>	EBW05	BZ005	5,5 mm	10	B4202	134,72
<b>BA 2</b>	EBW05	BZ005	4,9 mm	10	B4203	134,72
<b>BA 3</b>	EBW04	BZ004	4,3 mm	5	B4204	*
<b>BA 4</b>	EBW03	BZ003	3,8 mm	5	B4205	145,95
<b>BA 5</b>	EBW03	BZ003	3,2 mm	5	B4206	*
<b>BA 6</b>	EBW02	BZ002	2,9 mm	5	B4207	157,08

Lieferzeit: 1 - 3 Wochen

### BSB

Britisch Standard Brass Gewinde

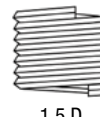

				1,5 D	No.	€
<b>BSB 1/4 x 26</b>	EBW06	BZ006	6,6 mm	5	B4208	233,52
<b>BSB 5/16 x 26</b>	EBW07	BZ006	8,2 mm	5	B4209	233,52
<b>BSB 3/8 x 26</b>	EBW08	BZ008	9,8 mm	5	B4210	233,52
<b>BSB 7/16 x 26</b>	EBW10	BZ010	11,5 mm	5	B4211	242,45
<b>BSB 1/2 x 26</b>	EBW12	BZ012	13,0 mm	5	B4212	271,74

Lieferzeit: 1 - 3 Wochen





\* auf Anfrage



## BaerCoil® Gewindereparatur-Sätze



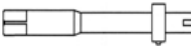
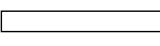

- Kernlochbohrer HSS
- Gewindebohrer HSSG für Gewindeeinsätze
- Einbauwerkzeug
- Zapfenbrecher
- Gewindeeinsätze - Typ: "frei durchlaufend" - Länge: 1,5 D
- Gebrauchsanweisung

### Sondergrößen

					No.	€
				1,5 D		
						
UNEF 1/4 x 32	EBW06	BZ006	6,6 mm	10	B4225	179,66
Harley 1/4 x 24	EBW06	BZ006	6,6 mm	10	B4226	61,01
Harley 7/16 x 16	EBW10	BZ010	11,5 mm	10	B4227	69,41
Cummins 11/16x16	EBW14			10	B4228	596,40
Carburetor 7/8 x 20	EBW22			10	B4229	672,53
Carburetor 1" x 20	EBW24			10	B4230	416,33

### BSC

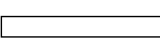



Britisches Fahrradgewinde RS 811

					No.	€
				1,5 D		
						
BSC 5/16 x 26	EBW07	BZ006	8,2 mm	10	B4220	193,10
BSC 3/8 x 26	EBW08	BZ008	9,8 mm	10	B4221	233,52
BSC 7/16 x 26	EBW10	BZ010	11,5 mm	5	B4222	242,45
BSC 1/2 x 26	EBW12	BZ012	13,0 mm	5	B4223	271,74

Lieferzeit: 1 - 3 Wochen

### NPT





Amerikanisches kegeliges Rohrgewinde ANSI B 1.20.1

					No.	€
				1,5 D		
						
NPT 1/8 x 27	EBW10	10		B4231	260,19	
NPT 1/4 x 19	EBW14	10		B4232	260,19	
NPT 3/8 x 18	EBW14	10		B4233	260,19	
NPT 1/2 x 14	EBW22	5		B4234	259,35	
NPT 3/4 x 14	EBW26	5		B4235	394,80	
NPT 1" x 11,5	EBW36	5		B4236	418,95	

Lieferzeit: 1 - 3 Wochen

### 8 - UN

8-UN-Gewinde ANSI B.1.1

					No.	€
				1,5 D		
						
1.1/8 x 8	EBW26	5		B4240	743,19	
1.1/4 x 8	EBW30	5		B4241	806,82	
1.3/8 x 8	EBW31	5		B4242	918,75	
1.1/2 x 8	EBW36	4		B4243	1.031,31	
1.5/8 x 8	EBW39	4		B4244	1.199,63	
1.3/4 x 8	EBW42	4		B4245	1.330,35	
1.7/8 x 8	EBW42	4		B4246	1.517,67	
2" x 8	EBW42	4		B4247	1.704,78	

Lieferzeit: 1 - 3 Wochen





**BaerCoil®**



**Gewindereparatur-  
Sortimente**

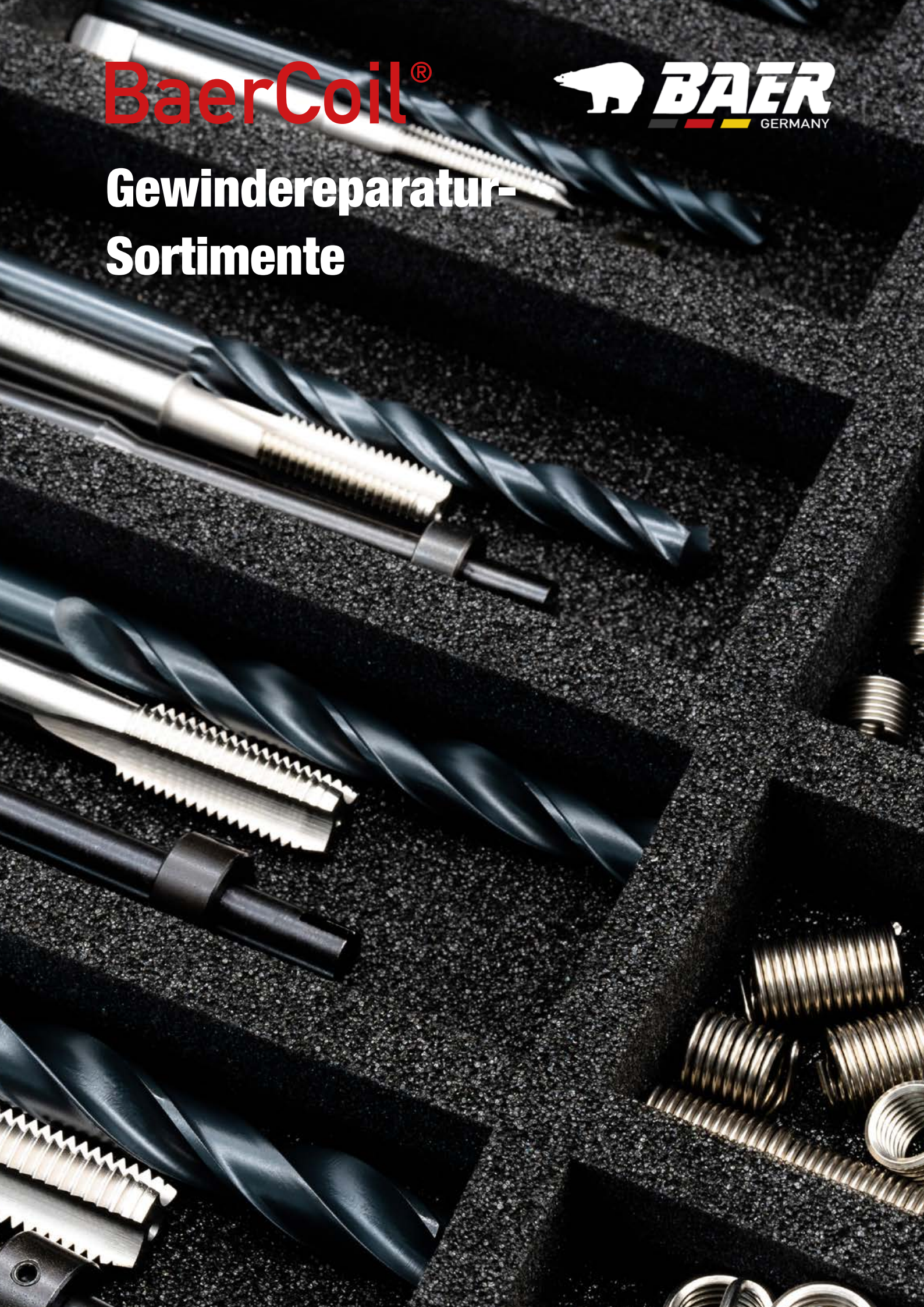





## BaerCoil® Gewindereparatur-Sortimente

- Kernlochbohrer HSS
- Gewindebohrer HSSG für Gewindeeinsätze
- Einbauwerkzeug
- Zapfenbrecher
- Gewindeeinsätze - Typ: "frei durchlaufend" - Längen: **1,5 D - 2,5 D**
- **passende Längen für die meisten Anwendungen**
- Gebrauchsanweisung

### M 3 - M 12

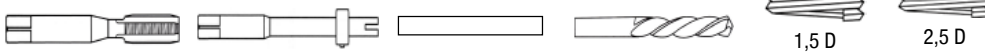

				1,5 D	2,5 D	No.	€
M 3 x 0,5	EBW03	BZ003	3,2 mm	10	5	B5101	161,91
M 4 x 0,7	EBW04	BZ004	4,2 mm	10	5		
M 5 x 0,8	EBW05	BZ005	5,2 mm	10	5		
M 6 x 1,0	EBW06	BZ006	6,3 mm	10	5		
M 8 x 1,25	EBW08	BZ008	8,3 mm	10	5		
M 10 x 1,5	EBW10	BZ010	10,4 mm	5	5		
M 12 x 1,75	EBW12	BZ012	12,4 mm	5	5		

### M 5 - M 12

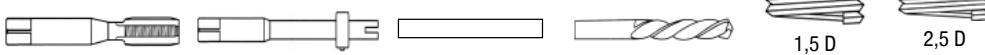

				1,5 D	2,5 D	No.	€
M 5 x 0,8	EBW05	BZ005	5,2 mm	10	5	B5104	123,38
M 6 x 1,0	EBW06	BZ006	6,3 mm	10	5		
M 8 x 1,25	EBW08	BZ008	8,3 mm	10	5		
M 10 x 1,5	EBW10	BZ010	10,4 mm	5	5		
M 12 x 1,75	EBW12	BZ012	12,4 mm	5	5		

### M 5 - M 8

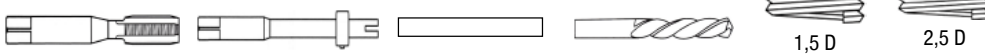

				1,5 D	2,5 D	No.	€
M 5 x 0,8	EBW05	BZ005	5,2 mm	10	5	B5131	86,84
M 6 x 1,0	EBW06	BZ006	6,3 mm	10	5		
M 8 x 1,25	EBW08	BZ008	8,3 mm	10	5		

### M 6 - M 10

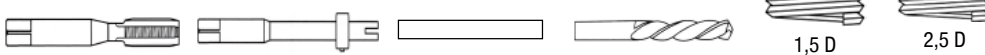



				1,5 D	2,5 D	No.	€
M 6 x 1,0	EBW06	BZ006	6,3 mm	10	5	B5130	97,76
M 8 x 1,25	EBW08	BZ008	8,3 mm	10	5		
M 10 x 1,5	EBW10	BZ010	10,4 mm	5	5		

## BaerCoil® Zündkerzen- Gewindereparatur-Sortimente

- Kombigewindebohrer HSSG für Zündkerzengewindeeinsätze
- Einbauwerkzeug
- Gewindeeinsätze - Typ: "frei durchlaufend" - verschiedene Längen
- **passende Längen für die alle Anwendungen**
- Gebrauchsanweisung

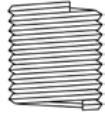



					No.	€
M 10 x 1,0	EBW10	10 mm 5	15 mm 5	20 mm 5		
M 12 x 1,25	EBW12	12 mm 5	18 mm 5	24 mm 5	B5113	141,75
M 14 x 1,25	EBW14	8,4 mm 5	12,4 mm 5	16,4 mm 5		



## BaerCoil® Ölablass- Gewindereparatur-Sortimente

- Kernlochbohrer HSS
- Gewindebohrer HSSG für Gewindeeinsätze
- Einbauwerkzeug
- Gewindeeinsätze - Typ: „frei durchlaufend“ - verschiedene Längen
- **passende Längen für die alle Anwendungen**
- Gebrauchsanweisung

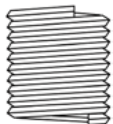
					No.	€
M 12 x 1,5	EBW12	12,4 mm	12 mm 5	18 mm 5		
M 14 x 1,5	EBW14	14,4 mm	14 mm 5	21 mm 5	B5157	130,73
M 16 x 1,5	EBW14		16 mm 5	24 mm 5		



## BaerCoil® Gewindereparatur-Sortimente

- Kernlochbohrer HSS
- Gewindebohrer HSSG für Gewindeeinsätze
- Einbauwerkzeug
- Zapfenbrecher
- Gewindeeinsätze - Typ: "frei durchlaufend" - verschiedene Längen
- **passende Längen für die meisten Anwendungen**
- Gebrauchsanweisung

### M 6 - M 14 x 1,5<sup>2</sup>

				1,5 D	2,5 D	No.	€
M 6 x 1,0	EBW06	BZ006	6,3 mm	10	5	B5116	152,25
M 8 x 1,25	EBW08	BZ008	8,3 mm	10	5		
M 10 x 1,5	EBW10	BZ010	10,4 mm	5	5		
M 12 x 1,75	EBW12	BZ012	12,4 mm	5	5		
M 14 x 1,5 <sup>2</sup>	EBW14		14,4 mm	14 mm 5	21 mm 5		

### M 6 - M 14 x 1,5<sup>2</sup>

				1,5 D	2,5 D	No.	€
M 6 x 1,0	EBW06	BZ006	6,3 mm	10	5	B5108	152,25
M 8 x 1,25	EBW08	BZ008	8,3 mm	10	5		
M 10 x 1,5	EBW10	BZ010	10,4 mm	5	5		
M 12 x 1,75	EBW12	BZ012	12,4 mm	5	5		
M 14 x 1,25 <sup>1</sup>	EBW14			8,4 mm 5	12,4 mm 5	16,4 mm 5	

### KFZ - spezial

				1,5 D	2,5 D	No.	€	
M 6 x 1,0	EBW06	BZ006	6,3 mm	10	5	B5109	206,96	
M 10 x 1,0 <sup>1</sup>	EBW10			10 mm 5	15 mm 5			20 mm 5
M 12 x 1,25 <sup>1</sup>				12 mm 5	18 mm 5			24 mm 5
M 12 x 1,5 <sup>2</sup>	EBW12	BZ012	12,4 mm	12 mm 5	18 mm 5			
M 14 x 1,25 <sup>1</sup>				8,4 mm 5	12,4 mm 5			16,4 mm 5
M 14 x 1,5 <sup>2</sup>	EBW14		14,4 mm	14 mm 5	21 mm 5			

<sup>1</sup> für Zündkerzengewinde <sup>2</sup> für Ölblech-Gewinde

## BaerCoil® Gewindereparatur-Sätze - „screw grip“

- Kernlochbohrer HSS
- Gewindebohrer HSSG für Gewindeeinsätze
- Einbauwerkzeug
- Zapfenbrecher
- Gewindeeinsätze - Typ: „screw grip“ (screw locking) - Länge: 1,5 D
- für vibrationssichere und erschütterungssichere Schraubverbindungen (mehr Informationen auf Seite 4 - 7)
- Gebrauchsanweisung



### M 3 - M 12



				1,5 D	No.	€
M 3 x 0,5	EBW03	BZ003	3,2 mm	20	B5153	174,20
M 4 x 0,7	EBW04	BZ004	4,2 mm	20		
M 5 x 0,8	EBW05	BZ005	5,2 mm	20		
M 6 x 1,0	EBW06	BZ006	6,3 mm	20		
M 8 x 1,25	EBW08	BZ008	8,3 mm	20		
M 10 x 1,5	EBW10	BZ010	10,4 mm	10		
M 12 x 1,75	EBW12	BZ012	12,4 mm	10		

### M 5 - M 12



				1,5 D	No.	€
M 5 x 0,8	EBW05	BZ005	5,2 mm	20	B5154	152,36
M 6 x 1,0	EBW06	BZ006	6,3 mm	20		
M 8 x 1,25	EBW08	BZ008	8,3 mm	20		
M 10 x 1,5	EBW10	BZ010	10,4 mm	10		
M 12 x 1,75	EBW12	BZ012	12,4 mm	10		

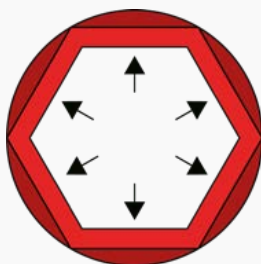

**i** siehe Klemmdrehmomente auf Seite 7

## BaerCoil® Drahtgewindeeinsätze - Typ: „screw grip“

Zusätzlich zu den Eigenschaften von „frei durchlaufenden“ Einsätzen haben BaerCoil® „screw grip“ Gewindeeinsätze eine oder mehrere polygon geformte Windungen, die klemmend auf die Flanken der eingedrehten Schraube wirken. Durch diese Schraubensicherung bzw. Schraubenklemmung empfehlen wir nur Schrauben höherer Festigkeitsklasse (ab 8.8) zu verwenden. Es entsteht ein elastisch federnder Reibschluss. Die Klemmdrehmomente sind vergleichbar mit den Angaben in DIN 267 Teil 15 und ISO 2320. Zum Einsatz kommen BaerCoil® „screw grip“ Gewindeeinsätze vor allem in Bereichen, in denen sich die Schraubverbindung trotz Erschütterungen, ständigen Vibrationen oder Bewegungen nicht lösen soll.





## BaerCoil® Gewindereparatur-Sortimente - PRO

- Kernlochbohrer HSS
- Gewindebohrer HSSG für Gewindeeinsätze
- Kegelsenker HSS mit 1/4"-Sechskantaufnahme (Bit-Schaft)
- Maschineneinbauwerkzeug mit 1/4"-Sechskantaufnahme (Bit-Schaft)
- Zapfenbrecher
- Gewindeeinsätze - Typ: "frei durchlaufend" - Längen: **1,5 D - 2,5 D**
- **passende Längen für die meisten Anwendungen**
- Gebrauchsanweisung

### M 3 - M 12

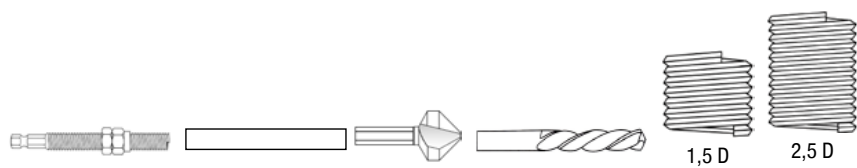

					1,5 D	2,5 D	No.	€
M 3 x 0,5	KEBW03	BZ003		3,2 mm	10	5		
M 4 x 0,7	KEBW04	BZ004		4,2 mm	10	5		
M 5 x 0,8	KEBW05	BZ005	10,4 mm	5,2 mm	10	5		
M 6 x 1,0	KEBW06	BZ006		6,3 mm	10	5	B5103	177,98
M 8 x 1,25	KEBW08	BZ008		8,3 mm	10	5		
M 10 x 1,5	KEBW10	BZ010	16,5 mm	10,4 mm	5	5		
M 12 x 1,75	KEBW12	BZ012		12,4 mm	5	5		

### M 5 - M 12

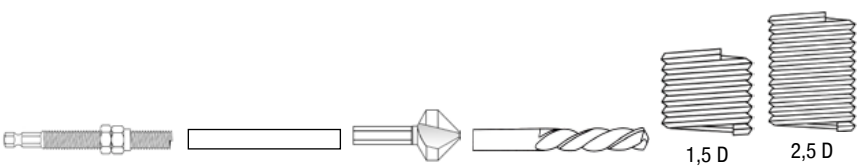

					1,5 D	2,5 D	No.	€
M 5 x 0,8	KEBW05	BZ005		5,2 mm	10	5		
M 6 x 1,0	KEBW06	BZ006	10,4 mm	6,3 mm	10	5		
M 8 x 1,25	KEBW08	BZ008		8,3 mm	10	5	B5106	163,28
M 10 x 1,5	KEBW10	BZ010	16,5 mm	10,4 mm	5	5		
M 12 x 1,75	KEBW12	BZ012		12,4 mm	5	5		

## BaerCoil® Gewindereparatur-Sortimente

- Kernlochbohrer HSS
- Gewindebohrer HSSG für Gewindeeinsätze
- Einbauwerkzeug
- Zapfenbrecher
- Gewindeeinsätze - Typ: "frei durchlaufend" -  
Längen: 1,5 D
- Gebrauchsanweisung



### UNF 1/4 - 1/2"

				1,5 D	No.	€
UNF 1/4 x 28	EBW06	BZ006	6,6 mm	25	B5121	164,85
UNF 5/16 x 24	EBW07	BZ008	8,3 mm	25		
UNF 3/8 x 24	EBW08	BZ008	9,9 mm	25		
UNF 7/16 x 20	EBW10	BZ010	11,5 mm	10		
UNF 1/2 x 20	EBW12	BZ012	13,0 mm	10		

### UNC 1/4 - 1/2"

				1,5 D	No.	€
UNC 1/4 x 20	EBW06	BZ006	6,7 mm	25	B5120	164,85
UNC 5/16 x 18	EBW07	BZ008	8,3 mm	25		
UNC 3/8 x 16	EBW08	BZ008	9,9 mm	25		
UNC 7/16 x 14	EBW10	BZ010	11,6 mm	10		
UNC 1/2 x 13	EBW12	BZ012	13,0 mm	10		

### BSW 1/4 - 1/2"

				1,5 D	No.	€
BSW 1/4 x 20	EBW06	BZ006	6,7 mm	25	B5122	164,85
BSW 5/16 x 18	EBW07	BZ008	8,3 mm	25		
BSW 3/8 x 16	EBW08	BZ008	9,9 mm	25		
BSW 7/16 x 14	EBW10	BZ010	11,6 mm	10		
BSW 1/2 x 12	EBW12	BZ012	13,0 mm	10		

### BSF 1/4 - 1/2"

				1,5 D	No.	€
BSF 1/4 x 26	EBW06	BZ006	6,6 mm	25	B5123	164,85
BSF 5/16 x 22	EBW07	BZ008	8,3 mm	25		
BSF 3/8 x 20	EBW08	BZ008	9,9 mm	25		
BSF 7/16 x 18	EBW10	BZ010	11,5 mm	10		
BSF 1/2 x 16	EBW12	BZ012	13,0 mm	10		



## BaerCoil® Gewindereparatur-Sortimente

- Kernlochbohrer HSS
- Gewindebohrer HSSG für Gewindeeinsätze
- Einbauwerkzeug
- Zapfenbrecher
- Gewindeeinsätze - Typ: "frei durchlaufend" -  
Längen: 1,5 D
- Gebrauchsanweisung

### G (BSP)

Britisches Whitworth Rohrgewinde DIN ISO 228 (Wasserrohrgewinde)

					1,5 D	No.	€
<b>G (BSP) 1/8 x 28</b>	EBW10	BZ010	10,0 mm	5	B5124	252,00	
<b>G (BSP) 1/4 x 19</b>	EBW12	BZ012	13,5 mm	5			
<b>G (BSP) 3/8 x 19</b>	EBW14		17,0 mm	5			
<b>G (BSP) 1/2 x 14</b>	EBW22			5			

Bitte beachten Sie:

Der Außendurchmesser von 1" Zoll Rohrgewinde ist 33,25 mm (nicht 25,4 mm)!

Die Länge des Gewindeeinsatzes wird allerdings mit dem Wert 25,4 mm berechnet:

z.B.: Länge 1,5 D bei G 1/4 x 19: 1/4 x 25,4 mm x 1,5 = **9,525 mm**

### BA

Britisch Association Standard Gewinde BS 93

					1,5 D	No.	€
<b>BA 0</b>	EBW06	BZ006	6,2 mm	5	B5125	265,65	
<b>BA 2</b>	EBW05	BZ005	4,9 mm	5			
<b>BA 4</b>	EBW03	BZ003	3,8 mm	5			
<b>BA 6</b>	EBW02	BZ002	2,9 mm	5			

Lieferzeit: 1 - 3 Wochen

### NPT

Amerikanisches kegeliges Rohrgewinde  
ANSI B 1.20.1

					1,5 D	No.	€
<b>NPT 1/8 x 27</b>	EBW10	5	B5126	438,90			
<b>NPT 1/4 x 19</b>	EBW14	5					
<b>NPT 3/8 x 18</b>	EBW14	5					
<b>NPT 1/2 x 14</b>	EBW22	5					



**BaerCoil<sup>®</sup>**  
**Gewindebohrer**



## BaerCoil® Gewindebohrer

BaerCoil® Gewindebohrer unterscheiden sich in den Abmessungen von normalen Gewindebohrern. Damit der Drahtgewindeeinsatz aufgenommen werden kann, besitzen sie bei gleicher Steigung einen größeren Durchmesser als herkömmliche Gewindebohrer. Diese STI bzw. EG Gewindebohrer werden nach exakten Standards aus Hochleistungsschnellarbeitsstahl (HSS oder HSSE) gefertigt. Wird ein BaerCoil® Gewindeeinsatz in ein korrekt geschnittenes Aufnahmegewinde eingebaut, so wird die für die eingebaute Schraube geforderte Toleranz des Gewindes bereitgestellt.

## Beschichtungen bzw. Oberflächenbehandlungen

Beschichtete Gewindebohrer sind auf Anfrage lieferbar. TiN-beschichtete Gewindeschneider sind teilweise auf Lager.









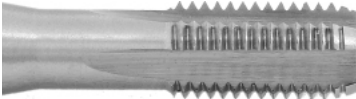

## Gewindebezeichnungen

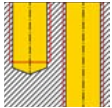
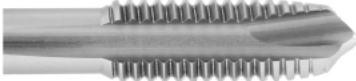
<b>M</b>	Metrisches ISO-Gewinde
<b>UNC</b>	Amerikanisches Unified Grobgewinde nach ANSI B1.1
<b>UNF</b>	Amerikanisches Unified Feingewinde nach ANSI B1.1
<b>BSW</b>	Britisches Standard Whitworth Grobgewinde BS 84
<b>BSF</b>	Britisches Standard Whitworth Feingewinde BS 84
<b>G (BSP)</b>	Britisches Whitworth Rohrgewinde DIN ISO 228
<b>BA</b>	Britisch Association Standard Gewinde BS 93
<b>BSB</b>	Britisch Standard Brass Gewinde
<b>BSC</b>	Britisches Fahrradgewinde RS 811
<b>NPT</b>	Amerikanisches kegeliges Rohrgewinde ANSI B 1.20.1
<b>8 - UN</b>	8-UN-Gewinde ANSI B1.1

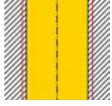
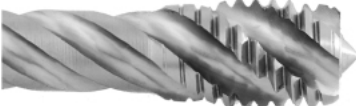
## Kompatibilität

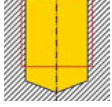
BaerCoil® Gewindebohrer sind kompatibel und passend mit Gewindeeinsätzen und Gewindebohrern anderer Hersteller. Oft werden diese als "STI" oder "EG" - Gewindebohrer bezeichnet. Jedoch sind diese Angaben ohne Gewähr und müssen immer im Anwendungsfall geprüft werden.

## Anschnittformen der Gewindebohrer

		Spanverhalten	Lochform
	<b>Einschnittgewindebohrer</b> Anschnitt: Form D (3-4 Gänge) für Durchgangsloch und Sackloch		
	<b>Maschinengewindebohrer</b> Anschnitt: Form B (ca. 4 Gänge) für Durchgangsloch		
	<b>Maschinengewindebohrer</b> Anschnitt: Form C (2-3 Gänge) für Sackloch		
	<b>Kombiniertes Bohr- und Schneidwerkzeug</b> zur Gewindereparatur		



## BaerCoil® Einschnittgewindebohrer für Drahtgewindeeinsätze

Einschnittgewindebohrer sind als Hand- und Maschinengewindebohrer verwendbar

HSSG

EG  
STI

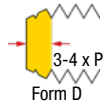
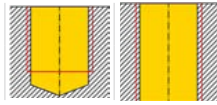

Werksnorm



M	D1	D2	L1	L2	□	✎	No.	€
M 2 x 0,4	2,52	2,80	44,5	9,5	2,24	2,1	B3001-1	7,28
M 2,2 x 0,45	2,79	3,15	48,0	11,0	2,50	2,3	B3002-1	10,20
M 2,5 x 0,45	3,09	3,15	48,0	11,0	2,50	2,6	B3003-1	7,28
M 3 x 0,5	3,65	4,00	53,0	13,0	3,15	3,2	B3005-1	6,39
M 3,5 x 0,6	4,28	4,50	53,0	13,0	3,55	3,7	B3006-1	7,00
M 4 x 0,7	4,91	5,00	58,0	16,0	4,00	4,2	B3007-1	6,39
M 5 x 0,8	6,04	6,3	66,0	19,0	5,00	5,3	B3008-1	6,39
M 6 x 0,75	6,98	8,00	72,0	22,0	6,30	6,2	B3071-1	34,70
M 6 x 1,0	7,30	8,00	72,0	22,0	6,30	6,3	B3009-1	6,39
M 7 x 1,0	8,30	9,00	72,0	22,0	7,10	7,3	B3010-1	7,94
M 8 x 0,75	8,90	9,60	77,0	33,0	7,20	8,2	B3072-1	34,70
M 8 x 1,0	9,30	10,00	80,0	24,0	8,00	8,3	B3012-1	7,94
M 8 x 1,25	9,62	10,00	80,0	24,0	8,00	8,3	B3011-1	7,94
M 9 x 1,0	10,30	8,20	90,0	35,0	6,10	9,3	B3073-1	35,30
M 9 x 1,25	10,62	8,00	85,0	25,0	6,30	9,3	B3013-1	9,82
M 10 x 1,0	11,30	8,00	85,0	25,0	6,30	10,3	B3017-1	9,82
M 10 x 1,25	11,62	8,00	85,0	25,0	6,30	10,3	B3016-1	9,82
M 10 x 1,5	11,95	9,00	89,0	29,0	7,10	10,4	B3015-1	9,82
M 11 x 1,0	12,25	9,30	86,0	42,0	6,90	11,3	B3074-1	54,90
M 11 x 1,25	12,62	9,00	89,0	29,0	7,10	11,3	B3075-1	12,92
M 11 x 1,5	12,95	9,00	89,0	29,0	7,10	11,4	B3018-1	11,03
M 12 x 1,0	13,30	10,90	91,0	42,0	8,10	12,3	B3023-1	14,20
M 12 x 1,25	13,62	11,20	95,0	30,0	9,00	12,3	B3022-1	13,45
M 12 x 1,5	13,95	11,20	95,0	30,0	9,00	12,4	B3021-1	13,45
M 12 x 1,75	14,27	11,20	95,0	30,0	9,00	12,4	B3020-1	11,03
M 13 x 1,25	14,62	11,30	95,0	32,0	8,90	13,4	B3076-1	72,00
M 13 x 1,5	14,95	12,50	102,0	32,0	11,2	13,4	B3077-1	72,00
M 13 x 1,75	15,25	12,50	102,0	32,0	11,2	13,4	B3078-1	72,00
M 14 x 1,0	15,30	12,50	102,0	32,0	10,0	14,4	B3030-1	15,33
M 14 x 1,25	15,57	12,5	102	32	10,0	14,4	B3029-1	15,33
M 14 x 1,5	15,95	12,5	102	32	10,0	14,5	B3028-1	15,33
M 14 x 2,0	16,60	12,5	102	32	10,0	14,5	B3027-1	15,33
M 15 x 1,5	16,95	12,5	102	32	10,0	15,5	B3079-1	74,00
M 15 x 2,0	17,60	14,0	112	37	11,2	15,5	B3080-1	74,00
M 16 x 1,5	17,95	14,0	104	29	11,2	16,5	B3034-1	18,74
M 16 x 2,0	18,60	14,0	112	37	11,2	16,5	B3033-1	18,74

M	D1	D2	L1	L2	□	✎	No.	€
M 18 x 1,5	19,95	14,0	104	29	11,2	18,5	B3037-1	26,67
M 18 x 2,0	20,60	16,6	113	51	12,4	18,5	B3036-1	26,67
M 18 x 2,5	21,25	16,0	118	38	12,5	18,5	B3035-1	26,67
M 20 x 1,5	21,95	16,0	113	33	12,5	20,5	B3040-1	29,61
M 20 x 2,0	22,60	16,0	113	33	12,5	20,5	B3039-1	29,61
M 20 x 2,5	23,25	16,0	118	38	12,5	20,5	B3038-1	29,61
M 22 x 1,5	23,95	19,3	124	58	14,4	22,5	B3043-1	34,13
M 22 x 2,0	24,60	20,3	130	64	15,2	22,5	B3042-1	34,13
M 22 x 2,5	25,25	20,3	130	64	15,2	22,5	B3041-1	34,13
M 24 x 1,5	26,02	18,0	120	35	14,0	24,5	B3046-1	40,40
M 24 x 2,0	26,60	20,0	127	37	16,0	24,5	B3045-1	40,40
M 24 x 3,0	27,90	23,0	138	66	17,0	24,5	B3044-1	40,40
M 26 x 1,5	27,95	20,0	127	37	16,0	26,5	B3049	117,45
M 27 x 1,5	28,95	20,0	127	37	16,0	27,5	B3052	117,45
M 27 x 2,0	29,60	20,0	127	37	16,0	27,5	B3051	117,45
M 27 x 3,0	30,90	22,4	151	51	18,0	27,5	B3050	117,45
M 28 x 1,5	29,95	20,0	127	37	16,0	28,5	B3053	117,45
M 30 x 1,5	31,95	22,4	137	37	18,0	30,5	B3056	154,10
M 30 x 2,0	32,60	22,4	137	37	18,0	30,5	B3055	154,10
M 30 x 3,0	33,90	22,4	137	37	18,0	30,5	B3081-1	364,00
M 30 x 3,5	34,55	25,0	162	57	20,0	30,5	B3054-1	154,10
M 33 x 2,0	35,60	25,0	144	37	20,0	33,5	B3058	159,85
M 33 x 3,5	37,55	25,0	162	57	20,0	33,5	B3057	159,85
M 36 x 1,5	37,95	28,0	150	39	22,4	36,5	B3063	178,20
M 36 x 2,0	38,60	28,0	150	39	22,4	36,5	B3062	178,20
M 36 x 3,0	39,90	28,0	170	60	22,4	36,5	B3061	178,20
M 36 x 4,0	41,20	28,0	170	60	22,4	36,5	B3060	178,20
M 39 x 2,0	41,60	31,5	187	67	25,0	39,5	B3066-1	451,00
M 39 x 3,0	42,90	31,5	187	67	25,0	39,5	B3065-1	233,00
M 39 x 4,0	44,20	31,5	187	67	25,0	39,5	B3064-1	273,50
M 42 x 2,0	44,60	35,5	200	70	28,0	42,5	B3070-1	472,50
M 42 x 3,0	45,90	35,5	200	70	28,0	42,8	B3069-1	255,25
M 42 x 4,0	47,20	35,5	200	70	28,0	43,0	B3068-1	472,50
M 42 x 4,5	47,85	35,5	200	70	28,0	43,0	B3067-1	385,20
M 52 x 5,0	58,50	40,0	221	76	34,0	53,5	B3082-1	738,00

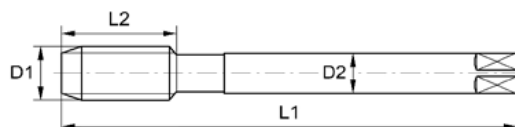

# BaerCoil® Einschnittgewindebohrer für Drahtgewindeeinsätze

Einschnittgewindebohrer sind als Hand- und Maschinengewindebohrer verwendbar

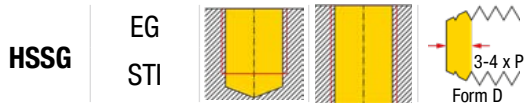

Werkstoffnorm

HSSG

EG  
STI



UNC	D1	D2	L1	L2	□		No.	€
UNC 2 x 56	2,77	3,2	48	10	2,50	2,30	B3100	9,66
UNC 3 x 48	3,20	4,0	53	13	3,15	2,60	B3121	58,80
UNC 4 x 40	3,67	4,0	53	13	3,15	3,00	B3101	9,60
UNC 5 x 40	4,00	4,0	53	13	3,15	3,40	B3102	9,60
UNC 6 x 32	4,54	5,0	58	16	4,00	3,70	B3103	9,60
UNC 8 x 32	5,20	5,6	62	17	4,50	4,40	B3104	9,60
UNC 10 x 24	6,20	6,3	66	19	5,00	5,10	B3105	9,60
UNC 12 x 24	6,86	7,1	66	19	5,60	5,70	B3106	9,60
UNC 1/4 x 20	8,00	8,0	73	30	6,00	6,70	B3107	6,30
UNC 5/16 x 18	9,77	9,6	77	33	7,20	8,30	B3108	7,00
UNC 3/8 x 16	11,59	9,3	85	42	6,90	9,90	B3109	7,30
UNC 7/16 x 14	13,47	10,8	91	43	8,10	11,60	B3110	9,70
UNC 1/2 x 13	15,24	12,1	96	46	9,00	13,00	B3111	11,10
UNC 9/16 x 12	17,03	14,0	112	37	11,20	14,80	B3112	18,60
UNC 5/8 x 11	18,87	14,0	112	37	11,20	16,50	B3113	22,90
UNC 11/16x11	20,50	14,0	112	37	11,20	18,50	B3122	280,25
UNC 3/4 x 10	22,35	16,0	118	38	12,50	19,75	B3114	27,80
UNC 7/8 x 9	25,89	18,0	130	45	14,00	23,00	B3115	40,10
UNC 1" x 8	29,52	20,0	138	48	16,00	26,25	B3116	40,10
UNC 1.1/8 x 7	33,29	22,4	151	51	18,0	29,5	B3117	110,80
UNC 1.1/4 x 7	36,46	25,0	162	57	20,0	33,0	B3118	133,00
UNC 1.3/8 x 6	40,42	28,0	170	60	22,4	36,0	B3119	159,00
UNC 1.1/2 x 6	43,60	31,5	187	67	25,0	39,0	B3120	213,00

UNF	D1	D2	L1	L2	□		No.	€
UNF 3 x 56	3,10	4,00	53	13	3,15	2,6	B3150	58,07
UNF 4 x 48	3,53	4,00	53	13	3,15	3,0	B3151	9,60
UNF 5 x 44	4,33	4,50	53	13	3,55	3,3	B31511	9,90
UNF 6 x 40	4,33	4,5	53	13	3,55	3,7	B3152	9,60
UNF 8 x 36	5,08	5,6	62	17	4,5	4,4	B3153	9,60
UNF 10 x 32	5,86	6,3	66	19	5	5,1	B3154	9,60
UNF 1/4 x 28	7,53	8	73	30	6	6,6	B3155	6,30
UNF 5/16 x 24	9,31	9,6	78	33	7,2	8,2	B3156	7,00
UNF 3/8 x 24	10,9	8,1	80	36	6,1	9,8	B3157	7,20
UNF 7/16 x 20	12,76	9,25	84	43	6,9	11,5	B3158	9,60
UNF 1/2 x 20	14,35	10,8	91	43	8,1	13	B3159	10,90
UNF 9/16 x 18	16,12	12,5	104	29	10	14,8	B3160	18,40
UNF 5/8 x 18	17,71	14	104	29	11,2	16,3	B3161	22,70
UNF 3/4 x 16	21,11	14	104	29	11,2	19,5	B3162	27,79
UNF 7/8 x 14	24,58	18	120	35	14	22,8	B3163	40,08
UNF 1" x 12	28,15	20	127	37	16	26	B3164	40,08
UNF 1" x 14	27,8	20	127	37	16	26	B3165	40,61
UNF 1.1/8 x 12	31,32	22,4	137	37	18	29	B3166	113,00
UNF 1.1/4 x 12	34,5	25	144	39	20	32,5	B3167	136,00
UNF 1.3/8 x 12	37,68	28	150	39	22,4	35,5	B3168	162,50
UNF 1.1/2 x 12	40,85	28	150	39	22,4	38,5	B3169	217,50

BA	D1	D2	L1	L2	□		No.	€
BA 0	7,12	7,1	66	19	5,6	6,2	B3321	14,70
BA 1	6,33	6,3	66	19	5,0	5,5	B3322	76,65
BA 2	5,61	6,3	66	19	5,0	4,9	B3323	14,70
BA 3	4,92	5,0	58	16	4,0	4,2	B3324	94,50
BA 4	4,35	4,5	53	13	3,6	3,8	B3325	14,70
BA 5	3,87	4,0	53	13	3,2	3,3	B3326	94,50
BA 6	3,40	3,6	50	13	2,8	2,9	B3327	14,70

UNF	D1	D2	L1	L2	□		No.	€
G 1/8 x 28	10,82	8,0	59	15	6,3	10,0	B3311	9,30
G 1/4 x 19	14,74	11,2	67	19	9,0	13,5	B3312	11,80
G 3/8 x 19	18,25	14,0	75	21	11,2	17,0	B3313	15,30
G 1/2 x 14	23,09	16,0	87	26	12,5	21,5	B3314	24,90
G 5/8 x 14	25,05	18,0	91	26	14,0	23,5	B3315	36,70
G 3/4 x 14	28,59	20,0	96	28	16,0	27,0	B3316	36,70
G 7/8 x 14	32,35	22,4	102	29	18,0	30,5	B3318	110,90
G 1" x 11	35,96	25,0	109	33	20,0	33,5	B3317	58,40
G 1.1/4 x 11	44,63	36,0	125	40	29,0	42,5	B3319	*
G 1.1/2 x 11	50,53	36,0	140	40	29,0	48,5	B3320	*

\* auf Anfrage

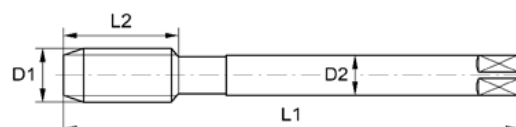

## BaerCoil® Einschnittgewindebohrer für Drahtgewindeeinsätze

Einschnittgewindebohrer sind als Hand- und Maschinengewindebohrer verwendbar

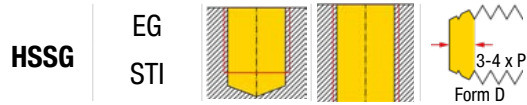

Werksnorm



<b>BSW</b>	D1	D2	L1	L2			No.	€
BSW 1/8 x 40	3,93	4,0	53	13	3,15	3,40	B3201	9,00
BSW 3/16 x 24	6,01	6,3	56	19	6,00	5,10	B3202	9,00
BSW 1/4 x 20	7,84	8,0	72	22	7,20	6,70	B3203	9,00
BSW 5/16 x 18	9,59	10,0	80	24	6,90	8,30	B3204	10,00
BSW 3/8 x 16	11,39	8,0	85	25	8,10	9,90	B3205	10,35
BSW 7/16 x 14	13,24	11,2	95	30	9,00	11,60	B3206	13,70
BSW 1/2 x 12	15,17	12,5	102	32	10,00	13,00	B3207	15,70
BSW 9/16 x 12	16,76	12,5	102	32	10,00	14,80	B3208	26,05
BSW 5/8 x 11	18,57	14,0	112	37	11,20	16,70	B3209	32,20
BSW 11/16x11	20,20	14,0	112	37	11,20	18,50	B3210	39,20
BSW 3/4 x 10	22,02	16,0	118	38	12,50	20,00	B3211	39,20
BSW 7/8 x 9	25,52	18,0	130	45	14,00	23,00	B3212	56,60
BSW 1" x 8	29,10	20,0	138	48	16,00	26,50	B3213	56,60
BSW 1.1/8 x 7	32,80	22,4	151	51	18,00	29,50	B3214	470,40
BSW 1.1/4 x 7	35,97	25,0	162	57	20,00	33,00	B3215	600,60
BSW 1.3/8 x 6	39,88	28,0	170	60	22,40	36,00	B3216	761,25
BSW 1.1/2 x 6	43,02	31,5	187	67	25,00	39,00	B3217	780,68

<b>BSF</b>	D1	D2	L1	L2			No.	€
BSF 3/16 x 32	5,71	6,3	66	19	5,0	5,0	B3251	9,00
BSF 7/32 x 28	6,63	7,1	66	19	5,6	5,8	B3269	*
BSF 1/4 x 26	7,51	8,0	72	22	6,3	6,6	B3253	9,00
BSF 9/32 x 26	8,31	9,0	72	22	7,1	7,3	B3270	*
BSF 5/16 x 22	9,30	10,0	80	24	8,0	8,3	B3255	10,00
BSF 3/8 x 20	11,02	8,0	85	25	6,3	9,9	B3256	10,35
BSF 7/16 x 18	12,78	9,0	89	29	7,1	11,6	B3257	13,70
BSF 1/2 x 16	14,57	11,2	95	30	9,0	13,0	B3258	15,70
BSF 9/16 x 16	16,16	12,5	102	32	10,0	14,8	B3259	26,05
BSF 5/8 x 14	18,01	14,0	112	37	11,2	16,4	B3260	32,20
BSF 11/16x 14	19,60	14,0	112	37	11,2	18,0	B3261	39,20
BSF 3/4 x 12	21,53	16,0	118	38	12,5	19,5	B3262	39,20
BSF 13/16x 12	23,12	16,0	118	38	12,5	21,0	B3271	*
BSF 7/8 x 11	24,94	18,0	130	45	14,0	22,7	B3264	56,60
BSF 1" x 10	28,38	20,0	138	48	16,0	26,5	B3265	56,60
BSF 1.1/8 x 9	31,88	22,4	137	37	18,0	29,5	B3265	56,60
BSF 1.1/4 x 9	35,06	25,0	144	39	20,0	32,5	B3266	720,62
BSF 1.3/8 x 8	38,64	28,0	150	39	22,4	36,0	B3267	*
BSF 1.1/2 x 8	41,82	28,0	150	39	22,4	39,0	B3268	*

<b>BSB</b>	D1	D2	L1	L2			No.	€
BSB 1/4 x 26	7,5	8,0	69	19	6,3	6,5	B3341	14,39
BSB 5/16 x 26	9,1	10,0	76	20	8,0	8,2	B3342	15,54
BSB 3/8 x 26	10,7	8,0	82	22	6,3	9,8	B3343	16,28
BSB 7/16 x 26	12,3	9,0	84	24	7,1	11,5	B3344	21,74
BSB 1/2 x 26	13,9	11,2	90	25	9,0	12,8	B3345	24,68

<b>BSC</b>	D1	D2	L1	L2			No.	€
BSC 5/16 x 26	9,1	10,0	76	20	8,0	8,2	B3331	76,13
BSC 3/8 x 26	10,7	8,0	82	22	6,3	9,8	B3332	108,15
BSC 7/16 x 26	12,3	9,0	84	24	7,1	11,5	B3333	132,20
BSC 1/2 x 26	13,9	11,2	90	25	9,0	12,8	B3334	170,10

<b>special sizes</b>	D1	D2	L1	L2			No.	€
UNEF 1/4 x 32	7,3	8,0	69	19	6,3	6,5	B3350	77,70
Harley 1/4 x 24	7,8	8,0	69	29	6,3	6,5	B3351	43,58
Harley 7/16 x 16	13,2	10,8	91	42	8,2	11,5	B3352	43,58
Cummins 11/16x16	14,0	11,2	37	14,0	18,0		B3353	290,22
Carburetor 7/8 x 20	18,0	12,0	35	14,0	22,5		B3354	380,31
Carburetor 1" x 20	20,0	12,7	37	16,0	26,0		B3355	480,38

<b>NPT</b>	D1	D2	L1	L2			No.	€
NPT 1/8 x 27		7	65	19	5,5	9,9	B3370	230,16
NPT 1/4 x 19		11	70	25	9,0	13,5	B3371	256,20
NPT 3/8 x 18		12	75	26	9,0	17,0	B3372	352,28
NPT 1/2 x 14		16	80	31	12,0	21,5	B3373	470,40
NPT 3/4 x 14		20	100	33	16,0	27,0	B3374	554,51
NPT 1" x 11,5		25	110	38	20,0	33,5	B3375	772,70

\* auf Anfrage

<b>8 - UN</b>	D1	D2	L1	L2			No.	€
1.1/8 x 8	20,0	138	59	16,0	28,5		B3360	110,80
1.1/4 x 8	22,4	151	51	18,0	32,0		B3361	132,93
1.3/8 x 8	25,0	162	57	20,0	35,0		B3362	158,95
1.1/2 x 8	28,0	170	60	22,4	38,0		B3363	212,85
1.5/8 x 8	28,0	170	60	22,4	41,0		B3364	222,50
1.3/4 x 8	31,5	187	67	25,0	44,5		B3365	323,50
1.7/8 x 8	31,5	187	67	25,0	47,5		B3366	323,50
2" x 8	35,5	200	70	28,0	51,0		B3367	642,30

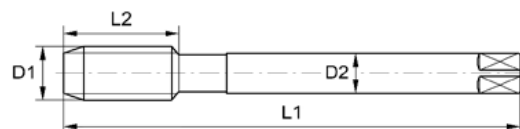

## BaerCoil® Kombigewindebohrer

HSSG | EG | Werksnorm  
STI



M	D1	D2	D3	L1	L2	□		No.	€
M 6 x 1,0	6,0	7,30	8,0	70	8	28	6,3	B3630	12,80
M 8 x 1,25	8,0	9,62	8,0	75	8	32	6,3	B3631	13,95
M 10 x 1,0*	10,0	11,30	8,0	73	8	32	6,3	B3632	17,65
M 10 x 1,5	10,0	11,95	9,0	80	9	37	7,1	B3633	17,65
M 12 x 1,25*	12,0	13,62	11,0	81	8	33	9,0	B3634	24,20
M 14 x 1,25*	14,0	15,57	12,5	90	8	48	10,0	B3635	26,40
M 18 x 1,5*	18,0	19,95	16,0	116	10	47	12,5	B3636	39,50

\* Abmessungen für Zündkerzengewinde

- Zum Schneiden von Aufnahmegewinden bei beschädigten metrischen Gewinden
- Kein Kernlochbohren erforderlich
- Verwendung vor allem bei der Zündkerzengewindereparatur
- Für Durchgangslöcher und für sehr tiefe Sacklöcher

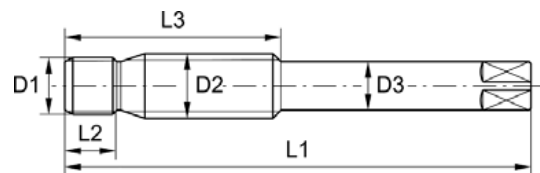

## Bestimmung der Mindestwandstärke

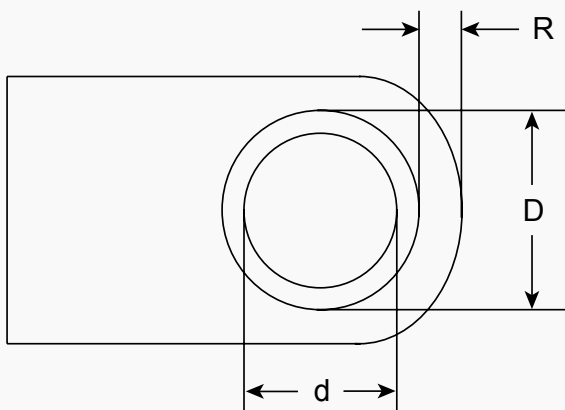

**d** = Nenndurchmesser  
**D** = Außendurchmesser des Aufnahmegewindes  
**R** = Mindestwandstärke

$$R (\text{min}) = 0,375 \times D$$

Die Mindestwandstärken können nur mit Hilfe der jeweiligen Kenngrößen bestimmt werden.

Die angegebenen Richtformeln beziehen sich auf Guss-, Aluminium- bzw. Knetlegierungen und einer Länge des BaerCoil Gewindeeinsatzes von 1,5 D.

## BaerCoil® Maschinengewindebohrer - ECO für Drahtgewindeeinsätze



Durchgangsloch

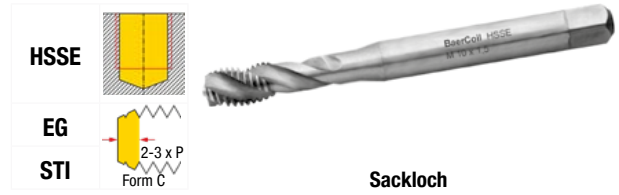

Sackloch

M	D1	D2	L1	L2	□		No.	€
M 3 x 0,5	3,65	4,0	53	13,0	3,15	3,2	B3505	11,34
M 3,5 x 0,6	4,28	4,5	53	13,0	3,55	3,7	B3506	11,34
M 4 x 0,7	4,91	5,0	58	16,0	4,00	4,2	B3507	12,08
M 5 x 0,8	6,04	6,3	66	19,0	5,00	5,3	B3508	12,08
M 6 x 1,0	7,30	8,0	72	22,0	6,30	6,3	B3509	12,08
M 7 x 1,0	8,30	9,0	72	22,0	7,10	7,3	B3510	16,07
M 8 x 1,0	9,30	10,0	80	24,0	8,00	8,3	B3512	17,33
M 8 x 1,25	9,62	10,0	80	24,0	8,00	8,3	B3511	17,33
M 10 x 1,0	11,20	8,0	85	25,0	6,30	10,3	B3517	20,48
M 10 x 1,5	11,95	9,0	89	29,0	7,10	10,4	B3515	20,48
M 12 x 1,25	13,62	11,2	95	30,0	9,00	12,3	B3522	27,30
M 12 x 1,5	13,95	11,2	95	30,0	9,00	12,4	B3521	27,30
M 12 x 1,75	14,27	11,2	95	30,0	9,00	12,4	B3520	22,05
M 14 x 1,25	15,57	12,5	102	32,0	10,00	14,4	B3529	30,45
M 14 x 1,5	15,95	12,5	102	32,0	10,00	14,5	B3528	30,45
M 14 x 2,0	16,60	12,5	102	32,0	10,00	14,5	B3527	27,30
M 16 x 2,0	18,60	14,0	112	37,0	11,20	16,5	B3533	40,95

M	D1	D2	L1	L2	□		No.	€
M 2 x 0,4	2,52	2,8	44,5	9,5	2,24	2,1	B3704	16,70
M 3 x 0,5	3,65	4,0	53	13,0	3,15	3,2	B3705	11,55
M 3,5 x 0,6	4,28	4,5	53	13,0	3,55	3,7	B3706	16,28
M 4 x 0,7	4,91	5,0	58	16,0	4,00	4,2	B3707	12,81
M 5 x 0,8	6,04	6,3	66	19,0	5,00	5,3	B3708	12,81
M 6 x 1,0	7,30	8,0	72	22,0	6,30	6,3	B3709	12,81
M 7 x 1,0	8,30	9,65	72	33,0	7,30	7,3	B3710	16,91
M 8 x 1,0	9,30	10,0	80	24,0	8,00	8,3	B3712	20,48
M 8 x 1,25	9,62	10,0	80	24,0	8,00	8,3	B3711	16,91
M 10 x 1,0	11,20	8,0	85	25,0	6,30	10,3	B3717	24,68
M 10 x 1,5	11,95	9,0	89	29,0	7,10	10,4	B3715	19,74
M 12 x 1,25	13,62	11,2	95	30,0	9,00	12,3	B3722	31,29
M 12 x 1,5	13,95	11,2	95	30,0	9,00	12,4	B3721	31,29
M 12 x 1,75	14,27	11,2	95	30,0	9,00	12,4	B3720	22,05
M 14 x 1,25	15,57	12,5	102	32,0	10,00	14,4	B3729	31,29
M 14 x 1,5	15,95	12,5	102	32,0	10,00	14,5	B3728	36,75
M 14 x 2,0	16,60	12,5	102	32,0	10,00	14,5	B3727	40,95
M 16 x 2,0	18,60	14,0	112	37,0	11,20	16,5	B3733	44,94
M 18 x 1,5	19,95	16,5	113	51,0	12,40	18,5	B3737	50,40

Harley	D1	D2	L1	L2	□		No.	€
1/4 x 24	7,8	8,0	69	29	6,3	6,5	B3351	43,58
7/16 x 16	13,2	10,8	91	42	8,2	11,5	B3352	43,58

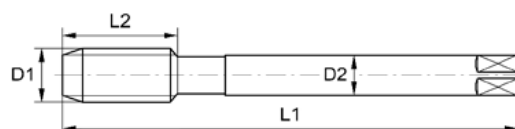



## BaerCoil® Maschinengewindebohrer - PRO für Drahtgewindeeinsätze

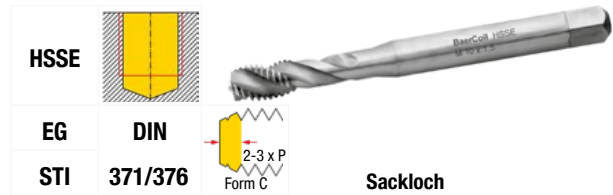
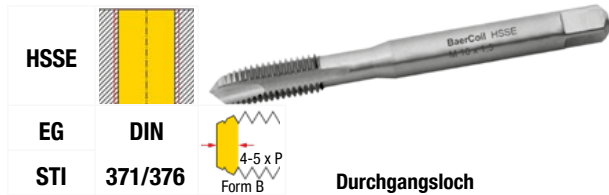

M	D1	D2	L1	L2	□		No.	€
M 2,5 x 0,45	3,09	3,5	56	11,0	2,7	2,6	B3505P	61,64
M 3 x 0,5	3,65	4,5	63	10,0	3,4	3,2	B3506P	29,40
M 4 x 0,7	4,91	6,0	70	13,0	4,9	4,2	B3507P	29,80
M 5 x 0,8	6,04	6,0	80	13,0	4,9	5,3	B3508P	39,59
M 6 x 1,0	7,30	8,0	90	17,0	6,2	6,3	B3509P	31,40
M 8 x 1,25	9,62	10,0	100	18,0	8,0	8,3	B3511P	44,25
M 10 x 1,5	11,95	9,0	110	22,0	7,0	10,4	B3515P	56,70
M 12 x 1,75	14,27	11,0	110	26,0	9,0	12,4	B3520P	76,55
M 16 x 2,0	18,60	14,0	125	27,0	11,0	16,5	B3527P	147,00
M 20 x 2,5	23,25	18,0	160	34,0	14,5	20,5	B3533P	225,75

M	D1	D2	L1	L2	□		No.	€
M 2,5 x 0,45	3,09	3,5	56	6,0	2,7	2,6	B3703P	65,05
M 3 x 0,5	3,65	4,5	63	6,0	3,4	3,2	B3705P	25,25
M 4 x 0,7	4,91	6,0	70	8,0	4,9	4,2	B3707P	24,75
M 5 x 0,8	6,04	6,0	80	8,0	4,9	5,3	B3708P	39,48
M 6 x 1,0	7,30	8,0	90	10,0	6,2	6,3	B3709P	24,90
M 8 x 1,25	9,62	10,0	100	16,0	8,0	8,3	B3711P	30,60
M 10 x 1,5	11,95	9,0	110	15,0	7,0	10,4	B3715P	41,10
M 12 x 1,75	14,27	11,0	110	20,0	9,0	12,4	B3720P	44,05
M 16 x 2,0	18,60	14,0	125	22,0	11,0	16,5	B3733P	152,36
M 20 x 2,5	23,25	18,0	160	30,0	14,5	20,5	B3738P	227,56

UNC	D1	D2	L1	L2	□		No.	€
UNC 4 x 40	3,67	4,5	63	13,0	3,4	3,0	B3901P	82,53
UNC 6 x 32	4,54	6,0	70	14,0	4,9	3,7	B3902P	77,28
UNC 10 x 24	6,20	7,0	80	17,0	5,5	5,1	B3903P	82,53
UNC 1/4 x 20	8,00	8,0	90	20,0	6,2	6,7	B3904P	78,86
UNC 5/16 x 18	9,77	10,0	100	22,0	8,0	8,3	B3905P	94,61
UNC 3/8 x 16	11,59	12,0	110	21,0	9,0	9,9	B3906P	108,15
UNC 7/16 x 14	13,47	11,0	110	26,0	9,0	11,6	B3907P	135,14
UNC 1/2 x 13	15,24	12,0	110	27,0	9,0	13,0	B3908P	142,70
UNC 9/16 x 12	17,03	14,0	125	26,0	11,0	14,8	B3909P	210,21
UNC 5/8 x 11	18,87	14,0	125	30,0	11,0	16,5	B3910P	189,21
UNC 3/4 x 10	22,35	18,0	140	32,0	14,5	19,75	B3911P	250,74

UNC	D1	D2	L1	L2	□		No.	€
UNC 4 x 40	3,67	4,5	63	7,0	3,4	3,0	B3921P	84,11
UNC 6 x 32	4,54	6,0	70	8,0	4,9	3,7	B3922P	81,06
UNC 8 x 32	5,20	6,0	80	8,0	4,9	4,4	B3923P	82,53
UNC 10 x 24	6,20	7,0	80	10,0	5,5	5,1	B3924P	85,58
UNC 1/4 x 20	8,00	8,0	90	14,0	6,2	6,7	B3925P	94,61
UNC 5/16 x 18	9,77	10,0	100	16,0	8,0	8,3	B3926P	99,12
UNC 3/8 x 16	11,59	12,0	110	16,0	9,0	9,9	B3927P	111,09
UNC 7/16 x 14	13,47	11,0	110	20,0	9,0	11,6	B3928P	153,20
UNC 1/2 x 13	15,24	12,0	110	22,0	9,0	13,0	B3929P	156,14
UNC 9/16 x 12	17,03	14,0	125	22,0	11,0	14,8	B3930P	214,73
UNC 5/8 x 11	18,87	14,0	125	25,0	11,0	16,5	B3931P	207,17
UNC 3/4 x 10	22,35	18,0	140	27,0	14,5	19,75	B3932P	258,30

UNF	D1	D2	L1	L2	□		No.	€
UNF 4 x 48	3,53	4,0	56	12,0	3,0	3,0	B3950P	85,58
UNF 6 x 40	4,33	6,0	70	14,0	4,9	3,7	B3951P	84,11
UNF 8 x 36	5,08	6,0	70	13,0	4,9	4,4	B3952P	84,11
UNF 10 x 32	5,86	6,0	80	13,0	4,9	5,1	B3953P	90,09
UNF 1/4 x 28	7,53	8,0	90	17,0	6,2	6,6	B3954P	94,61
UNF 5/16 x 24	9,31	10,0	100	18,0	8,0	8,2	B3955P	99,12
UNF 3/8 x 24	10,90	12,0	110	18,0	9,0	9,8	B3956P	106,58
UNF 7/16 x 20	12,76	10,0	110	22,0	11,5	11,5	B3957P	145,64
UNF 1/2 x 20	14,35	10,0	110	22,0	13,0	13,0	B3958P	135,14
UNF 9/16 x 18	16,12	10,0	110	22,0	14,8	14,8	B3959P	223,76
UNF 5/8 x 18	17,71	11,0	110	25,0	16,3	16,3	B3960P	201,18
UNF 3/4 x 16	21,11	12,0	110	25,0	19,5	19,5	B3961P	265,76

UNF	D1	D2	L1	L2	□		No.	€
UNF 4 x 48	3,53	4,0	56	7,0	3,0	3,0	B3970P	100,59
UNF 6 x 40	4,33	6,0	70	8,0	4,9	3,7	B3971P	99,12
UNF 8 x 36	5,08	6,0	70	8,0	4,9	4,4	B3972P	99,12
UNF 10 x 32	5,86	6,0	80	8,0	4,9	5,1	B3973P	108,15
UNF 1/4 x 28	7,53	8,0	90	10,0	6,2	6,6	B3974P	118,65
UNF 5/16 x 24	9,31	10,0	100	10,0	8,0	8,2	B3975P	132,09
UNF 3/8 x 24	10,90	12,0	110	11,0	9,0	9,8	B3976P	135,14
UNF 7/16 x 20	12,76	10,0	110	13,0	11,5	11,5	B3977P	169,68
UNF 1/2 x 20	14,35	10,0	110	15,0	13,0	13,0	B3978P	165,17
UNF 9/16 x 18	16,12	10,0	110	15,0	14,8	14,8	B3979P	267,23
UNF 5/8 x 18	17,71	11,0	110	17,0	16,3	16,3	B3980P	244,76

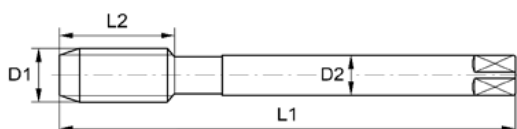

### PRO - professional:

- Einsatzstähle,
- Vergütungsstähle bis 1000 N/mm<sup>2</sup>, Baustähle, Werkzeugstähle,
- Stahlguss bis 1000 N/mm<sup>2</sup>,
- Aluminium- und Knetlegierungen,
- Weichmessing (Ms63 langspanend),
- Rotguss, Kupfer



# BaerCoil®

## Gewindeformer



### BaerCoil® Gewindeformer

Durch BaerCoil® Gewindeformer wird das Aufnahmegewinde geformt und nicht geschnitten. Sie verformen bzw. plastifizieren das Material während des Verformungsprozesses. Diese Materialverpressung sorgt bei dem Aufnahmegewinde für eine Verdichtung.

Ergebnis: Das Gewinde, in das der BaerCoil® Drahtgewindeinsatz gedreht wird, ist deutlich **höher belastbar**. Zudem ist der Prozess des Gewindeformens dem des Gewindecneidens deutlich überlegen. Es ist **schneller**, erzeugt eine **höhere Oberflächengüte**, es entsteht **kein Span** und der **Gewindeformer hat eine längere Lebensdauer**.

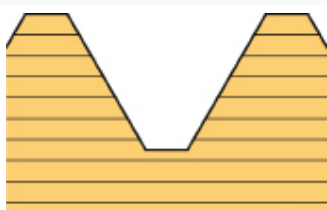

Faserverlauf beim Gewindecneiden

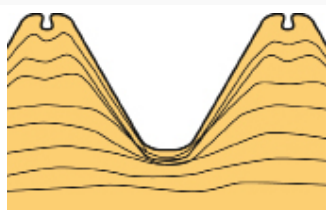

Faserverlauf beim Gewindeformen  
Die Dauerfestigkeit des Gewindes wird durch die Materialverpressung erhöht

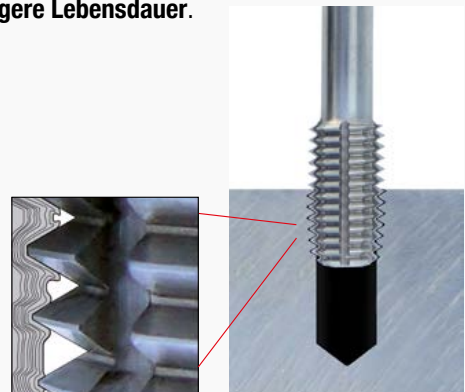

## BaerCoil® System für die stärkste Schraubverbindung

Die Kombination aus dem BaerCoil® Gewindeformen und dem BaerCoil® Drahtgewindeeinsatz ermöglicht neue Dimensionen in der Konstruktion, Entwicklung von neuen und zur Verbesserung bisheriger Bauteile.

Zugfestigkeitsprüfungen hierfür wurden von dem Mechanischen Versuchslabor CryoMaK am Institut für Technische Physik des Karlsruher Instituts für Technology (KIT) unternommen.

### Vorteile:

- höhere Belastbarkeit der geformten Gewinde
- höhere Oberflächenqualität
- kein Span
- höhere Schnittgeschwindigkeiten gegenüber dem Gewindeschneiden
- höhere Standzeiten



### Materialien:

- Nichtrostende Stahlwerkstoffe bis 950 N/mm<sup>2</sup>
- Baustähle bis 800 N/mm<sup>2</sup>
- Vergütungsstähle bis 1000 N/mm<sup>2</sup>
- Aluminium-Legierungen
- Zink-Legierungen
- Kupfer-Legierungen

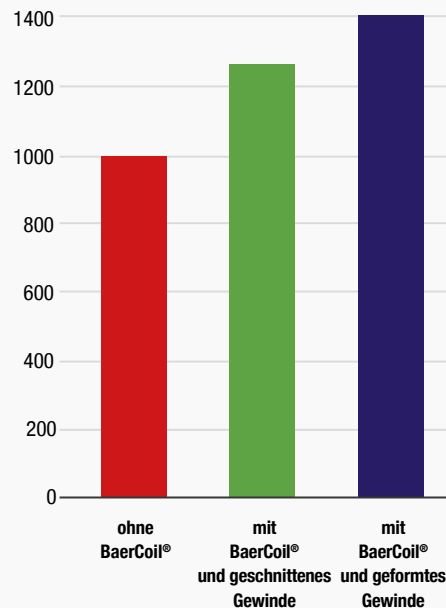
Zugfestigkeit N/mm<sup>2</sup>

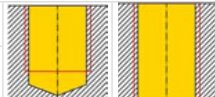

## BaerCoil® Gewindeformer

HSSE	EG			Werksnorm
TIN	STI			

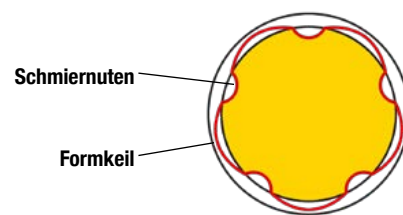

M	D1	D2	L1	L2	□		No.	€
M 2 x 0,4	2,54	2,8	50	9,0	2,10	2,35	B3601	47,36
M 2,5 x 0,45	3,11	3,5	56	10,0	2,70	2,90	B3603	47,36
M 3 x 0,5	3,68	4,5	63	12,0	3,40	3,40	B3605	39,90
M 4 x 0,7	4,94	6,0	70	14,0	4,90	4,60	B3607	40,95
M 5 x 0,8	6,07	6,0	80	16,0	4,90	5,65	B3608	42,53
M 6 x 1,0	7,34	8,0	90	18,0	6,20	6,85	B3609	45,15
M 8 x 1,25	9,67	10,0	99	20,0	8,00	9,05	B3611	52,50
M 10 x 1,5	11,99	9,0	100	22,0	7,00	11,30	B3615	55,65
M 12 x 1,75	14,33	11,0	110	25,0	9,00	13,50	B3620	71,93

weitere Abmessungen auf Anfrage

**i** Schnittgeschwindigkeiten siehe Seite 61





**BaerCoil<sup>®</sup>**

**Montagewerkzeuge**





## BaerCoil® Einbauwerkzeuge

mit Feststellig zur Tiefenbegrenzung



M	M	UNC UNF	BSW BSF	BA G (BSP) NPT	UNEF Harley BSC BSB	Länge	□	No.	€
M 3 x 0,5	M 3,5 x 0,6	UNC 4 x 40 UNC 5 x 40 UNC 6 x 32 UNF 4 x 48 UNF 6 x 40	BSW 1/8 x 40	5 BA		100	5	EBW03	6,35
M 4 x 0,7		UNC 8 x 32 UNC 10 x 24 UNF 8 x 36	BSF 3/16 x 32	4 BA 3 BA		100	5	EBW04	6,35
M 5 x 0,8		UNC 12 x 24 UNF 10 x 32	BSW 3/16 x 24 BSF 7/32 x 28	2 BA 1 BA		100	5	EBW05	6,35
M 6 x 1,0		UNC 1/4 x 20	BSW 1/4 x 20	0 BA	UNEF 1/4 x 32				
M 6 x 0,75		UNF 1/4 x 28	BSF 1/4 x 26 BSF 9/32 x 26		Harley 1/4 x 24 BSB 1/4 x 26	100	5	EBW06	6,35
M 7 x 1,0		UNC 5/16 x 18 UNF 5/16 x 24	BSW 5/16 x 18 BSF 5/16 x 22		BSC 5/16 x 26 BSB 5/16 x 26	100	7	EBW07	7,20
M 8 x 1,25	M 9 x 1,25	UNC 3/8 x 16	BSW 3/8 x 16		BSC 3/8 x 26				
M 8 x 1,0	M 9 x 1,0	UNF 3/8 x 24	BSF 3/8 x 20		BSB 3/8 x 26	100	7	EBW08	7,20
M 8 x 0,75									
M 10 x 1,5	M 11 x 1,5	UNC 7/16 x 14	BSW 7/16 x 14	G 1/8 x 28	Harley 7/16 x 16				
M 10 x 1,25	M 11 x 1,25	UNF 7/16 x 20	BSF 7/16 x 18	NPT 1/8 x 27	BSC 7/16 x 26	100	7	EBW10	8,00
M 10 x 1,0	M 11 x 1,0				BSB 7/16 x 26				
M 12 x 1,75	M 12 x 1,0	UNC 1/2 x 13	BSW 1/2 x 12	G 1/4 x 19	BSC 1/2 x 26				
M 12 x 1,5	M 13 x 1,5	UNF 1/2 x 20	BSF 1/2 x 16		BSB 1/2 x 26	100	7	EBW12	9,30
M 12 x 1,25	M 13 x 1,25								
M 14 x 2,0	M 15 x 2,0	UNC 9/16 x 12	BSW 9/16 x 12	G 3/8 x 19	11/16 x 16				
M 14 x 1,5	M 15 x 1,5	UNC 5/8 x 11	BSW 5/8 x 11	NPT 1/4 x 19		100	7	EBW14	10,90
M 14 x 1,25	M 16 x 2,0	UNF 9/16 x 18	BSF 9/16 x 16						
M 14 x 1,0	M 16 x 1,5	UNF 5/8 x 18	BSF 5/8 x 14						

## Kompatibilität

BaerCoil® Gewindeeinsätze und Werkzeuge sind, in der Regel, passend und kompatibel mit Drahtgewindeeinsätzen, Einbauwerkzeugen und Gewindebohrern anderer Hersteller. Dies kommt dadurch zu Stande, dass die Gewindeeinsätze genormt sind (am häufigsten DIN 8140) und daher die gleichen Abmessungen haben. Des Weiteren können wir auch Gewindeeinsätze nach den Normen DIN 65536, EN 2944, LN 9039, LN 9490, NASM 21209 usw. liefern. Jedoch sind diese Angaben ohne Gewähr und müssen immer im Anwendungsfall geprüft werden.

## BaerCoil® Einbauwerkzeuge

mit Feststellung zur Tiefenbegrenzung





M	UNC UNF	BSW BSF	G (BSP) NPT	8-UN	No.	€
M 2 x 0,4	UNC 2 x 56				EBW01	13,13
M 2,2 x 0,45	UNF 2 x 64					
M 2,5 x 0,45	UNC 3 x 48 UNF 3 x 56		BA 6		EBW02	13,13
M 18 x 2,5		BSW 3/4 x 10				
M 18 x 2,0	UNC 3/4 x 10	BSF 3/4 x 12			EBW18	25,10
M 18 x 1,5		BSF 13/16 x 12				
M 20 x 2,5						
M 20 x 2,0	UNF 3/4 x 16				EBW20	25,10
M 20 x 1,5						
M 22 x 2,5	UNC 7/8 x 9	BSW 7/8 x 9	G 1/2 x 14			
M 22 x 2,0	UNF 7/8 x 14	BSF 7/8 x 11	NPT 1/2 x 14		EBW22	31,40
M 22 x 1,5						
M 24 x 3,0	UNC 1" x 8	BSW 1" x 8				
M 24 x 2,0	UNF 1" x 12	BSF 1" x 10		1" x 20	EBW24	31,40
M 24 x 1,5	UNF 1" x 14					
M 26 x 1,5			G 3/4 x 14			
M 27 x 2,0	UNC 1.1/8" x 7	BSW 1.1/8" x 7	NPT 3/4 x 14	UN 1.1/8" x 8	EBW26	66,05
M 27 x 1,5						
M 28 x 1,5					EBW28	36,65
M 30 x 3,5	UNC 1.1/4" x 7	BSW 1.1/4" x 7		UN 1.1/4" x 8	EBW30	66,05
M 30 x 3,0	UNF 1.1/8" x 12	BSF 1.1/8" x 9				
M 30 x 2,0	UNC 1.3/8" x 6	BSW 1.3/8" x 6	G 7/8 x 14	UN 1.3/8" x 8	EBW31	66,05
M 30 x 1,5	UNF 1.1/4" x 12	BSF 1.1/4" x 9				
M 33 x 3,5					EBW33	50,19
M 33 x 2,0						
M 36 x 4,0	UNC 1.1/2" x 6	BSW 1.1/2" x 6	G 1" x 11	UN 1.1/2" x 8	EBW36	66,05
M 36 x 3,0	UNF 1.3/8" x 12	BSF 1.3/8" x 8	NPT 1" x 11,5			
M 36 x 1,5				UN 1.5/8" x 8		
M 39 x 4,0						
M 39 x 3,0	UNF 1.1/2" x 12	BSF 1.1/2" x 8			EBW39	75,50
M 39 x 2,0						
M 42 x 4,5				UN 1.3/4" x 8		
M 42 x 4,0				UN 1.7/8" x 8		
M 42 x 3,0			G 1.1/4 x 11	UN 2" x 8	EBW42	75,50
M 42 x 2,0						

## BaerCoil® Maschineneinbauwerkzeuge - Typ: frei durchlaufend

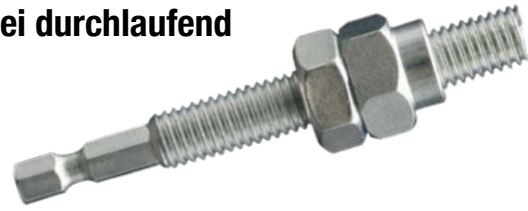
für "frei durchlaufende" Drahtgewindeeinsätze  
mit 1/4"-Sechskantaufnahme (Bit-Aufnahme)  
und Tiefenbegrenzung



	Länge			No.	€
M 3 x 0,5	46,00 mm	5,50 mm	1/4"	KEBW03	9,21
M 4 x 0,7	48,00 mm	7,00 mm	1/4"	KEBW04	9,21
M 5 x 0,8	57,00 mm	8,00 mm	1/4"	KEBW05	9,21
M 6 x 1,0	62,00 mm	10,00 mm	1/4"	KEBW06	9,21
M 7 x 1,0	72,00 mm	11,00 mm	1/4"	KEBW07	9,70
M 8 x 1,25	72,00 mm	13,00 mm	1/4"	KEBW08	11,22
M 10 x 1,0	77,00 mm	17,00 mm	1/4"	KEBW1010	12,92
M 10 x 1,5	82,00 mm	17,00 mm	1/4"	KEBW10	12,53
M 12 x 1,25	79,00 mm	19,00 mm	1/4"	KEBW1212	14,68
M 12 x 1,5	79,00 mm	19,00 mm	1/4"	KEBW1215	14,68
M 12 x 1,75	92,00 mm	19,00 mm	1/4"	KEBW12	13,83
M 14 x 1,5	94,00 mm	21,00 mm	1/4"	KEBW1415	14,68
M 14 x 2,0	94,00 mm	21,00 mm	1/4"	KEBW1420	14,68
UNC 1/4 x 20	62,00 mm	7/16 "	1/4"	KEBW21	10,46
UNC 5/16 x 18	67,00 mm	1/2 "	1/4"	KEBW22	10,46
UNC 3/8 x 16	77,00 mm	9/16 "	1/4"	KEBW23	12,76
UNC 7/16 x 14	87,00 mm	11/16 "	1/4"	KEBW24	14,20
UNC 1/2 x 13	97,00 mm	3/4 "	1/4"	KEBW25	14,86
UNF 1/4 x 28	62,00 mm	7/16 "	1/4"	KEBW31	10,46
UNF 5/16 x 24	67,00 mm	1/2 "	1/4"	KEBW32	10,46
UNF 3/8 x 24	77,00 mm	9/16 "	1/4"	KEBW33	12,76
UNF 7/16 x 20	87,00 mm	11/16 "	1/4"	KEBW34	14,20
UNF 1/2 x 20	97,00 mm	3/4 "	1/4"	KEBW35	14,86

## BaerCoil® Ausdrehwerkzeuge

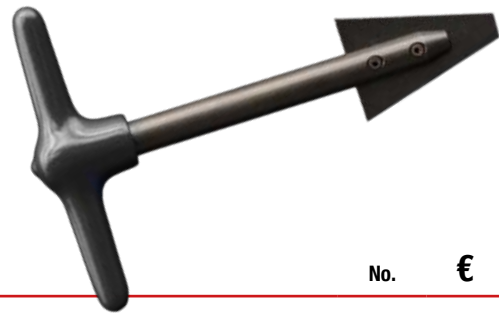

M	UNC UNF	BSW BSF		No.	€
M 2 – M 4	UNC 2 x 56 – UNC 8 x 32 UNF 2 x 64 – UNF 8 x 36	BSW 1/8	BA 3 – BA 6	B7051	46,73
M 3 – M 10	UNC 4 x 40 – UNC 3/8 UNF 4 x 48 – UNF 3/8	BSW 3/16 – BSW 3/8 BSF 3/16 – BSF 3/8	BA 0 – BA 2 G 1/8 BSB 1/4 x 26 – BSB 3/8 x 26 BSC 5/16 x 26 – BSC 3/8 x 26	NPT 1/8 x 27 UNEF 1/4 x 32 Harley 1/4 x 24	B7052 28,25
M 11 – M 24	UNC 3/8 – UNC 1" UNF 3/8 – UNF 1" UNF 1" x 14	BSW 3/8 – BSW 1" BSF 3/8 – BSF 1"	G 1/4 x 19 – G 5/8 x 14 BSB 3/8 x 26 – BSB 1/2 x 26 BSC 3/8 x 26 – BSC 1/2 x 26 NPT 1/4 x 19 – NPT 1/2 x 14	Harley 7/16 x 16 Cummins 11/16 x 16 Carburetor 7/8 x 20 Carburetor 1" x 20	B7053 33,81
M 20 – M 39	UNC 1.1/8" – UNC 1.1/2" UNF 1.1/8" – UNF 1.1/8"	BSW 1.1/8" – BSW 1.1/2" BSF 1.1/8" – BSF 1.1/2"	G 1/2 – G 1" NPT 1/2 – NPT 1"	UN 1.1/8" – UN 1.1/2"	B7054 112,25
M 38 – M 65				UN 1.5/8" – UN 2"	B7055 149,63

## BaerCoil® Zapfenbrecher



M	M	UNC UNF	BSW BSF	BA G (BSP) NPT	UNEF Harley BSC BSB	Länge	No.	€
M 2 x 0,4	M 2,2 x 0,45	UNC 2 x 56 UNF 2 x 64					BZ001	5,57
M 2,5 x 0,45		UNC 3 x 48 UNF 3 x 56		6 BA			BZ002	2,78
M 3 x 0,5	M 3,5 x 0,6	UNC 4 x 40 UNC 5 x 40 UNC 6 x 32 UNF 4 x 48 UNF 6 x 40	BSW 1/8 x 40	5 BA		100	BZ003	2,50
M 4 x 0,7		UNC 8 x 32 UNC 10 x 24 UNF 8 x 36	BSF 3/16 x 32	4 BA 3 BA		100	BZ004	2,50
M 5 x 0,8		UNC 12 x 24 UNF 10 x 32	BSW 3/16 x 24 BSF 7/32 x 28	2 BA 1 BA		100	BZ005	2,50
M 6 x 1,0 M 6 x 0,75	M 7 x 1,0	UNC 1/4 x 20 UNF 1/4 x 28 UNC 5/16 x 18 UNF 5/16 x 24	BSW 1/4 x 20 BSF 1/4 x 26 BSF 9/32 x 26 BSW 5/16 x 18 BSF 5/16 x 22	0 BA	UNEF 1/4 x 32 Harley 1/4 x 24 BSB 1/4 x 26 BSC 5/16 x 26 BSB 5/16 x 26	100	BZ006	2,65
M 8 x 1,25 M 8 x 1,0 M 8 x 0,75	M 9 x 1,25 M 9 x 1,0	UNC 3/8 x 16 UNF 3/8 x 24	BSW 3/8 x 16 BSF 3/8 x 20		BSC 3/8 x 26 BSB 3/8 x 26	100	BZ008	2,80
M 10 x 1,5 M 10 x 1,25 M 10 x 1,0	M 11 x 1,5 M 11 x 1,25 M 11 x 1,0	UNC 7/16 x 14 UNF 7/16 x 20	BSW 7/16 x 14 BSF 7/16 x 18	G 1/8 x 28 NPT 1/8 x 27	Harley 7/16 x 16 BSC 7/16 x 26 BSB 7/16 x 26	100	BZ010	2,80
M 12 x 1,75 M 12 x 1,5 M 12 x 1,25	M 12 x 1,0	UNC 1/2 x 13 UNF 1/2 x 20	BSW 1/2 x 12 BSF 1/2 x 16	G 1/4 x 19	BSC 1/2 x 26 BSB 1/2 x 26	100	BZ012	3,40

## BaerCoil® Kegelsenker HSSG

mit 1/4" Sechskantaufnahme (Bit-Aufnahme)  
zum Entgraten oder Ansenken der Bohrung



Ø	M	UNC UNF	BSW BSF		Hexagon	No.	€
10,4	M 3 – M 8	UNC 4 x 40 – UNC 5/16 UNF 4 x 48 – UNF 5/16	BSW 3/16 – BSW 5/16 BSF 3/16 – BSF 5/16	BA 0 – BA 6 G 1/8 BSB 1/4 x 26 – BSB 5/16 x 26 BSC 5/16 x 26	NPT 1/8 x 27 UNEF 1/4 x 32 Harley 1/4 x 24	1/4"	B9402 9,82
16,5	M 8 – M 15	UNC 5/16 – UNC 9/16 UNF 5/16 – UNF 9/16	BSW 5/16 – BSW 9/16 BSF 5/16 – BSF 9/16	G 1/4 x 19 BSB 3/8 x 26 – BSB 1/2 x 26 BSC 3/8 x 26 – BSC 1/2 x 26	NPT 1/4 x 19 Harley 7/16 x 16	1/4"	B9403 10,92



## BaerCoil® Kernlochbohrer



DIN 338 - HSS Spiralbohrer mit Zylinderschaft



DIN 338-A - HSS Spiralbohrer mit abgesenktem Schaft (13 oder 16 mm)



DIN 345 - HSS Spiralbohrer mit Morsekonus

Ø	M	M	UNC	UNF	BSW	BSF	DIN	No.	€
2,10 mm	M 2 x 0,4						338	16121	0,84
2,30 mm	M 2,2 x 0,45		UNC 2 x 56	UNF 2 x 64			338	16123	0,84
2,60 mm	M 2,5 x 0,45		UNC 3 x 48	UNF 3 x 56			338	16126	0,84
3,00 mm			UNC 4 x 40	UNF 4 x 48			338	16130	0,91
3,20 mm	M 3 x 0,5						338	16132	0,91
3,30 mm				UNF 5 x 44			338	16133	0,91
3,40 mm			UNC 5 x 40		BSW 1/8 x 40		338	16134	0,95
3,70 mm	M 3,5 x 0,6		UNC 6 x 32	UNF 6 x 40			338	16137	1,12
4,20 mm	M 4 x 0,7						338	16142	1,33
4,40 mm				UNF 8 x 36			338	16144	1,50
4,50 mm			UNC 8 x 32				338	16145	1,50
5,00 mm					BSW 3/16 x 24	BSF 3/16 x 32	338	16150	1,58
5,10 mm				UNF 10 x 32			338	16151	1,79
5,20 mm	M 5 x 0,8		UNC 10 x 24				338	16152	1,79
5,80 mm			UNC 12 x 24			BSF 7/32 x 28	338	16158	2,00
6,30 mm	M 6 x 1,0	M 6 x 0,75					338	16163	2,21
6,60 mm				UNF 1/4 x 28		BSF 1/4 x 26	338	16166	2,52
6,70 mm			UNC 1/4 x 20		BSW 1/4 x 20		338	16167	2,52
7,30 mm	M 7 x 1,0					BSF 9/32 x 26	338	16173	2,94
8,20 mm	M 8 x 0,75			UNF 5/16 x 24			338	16182	4,20
8,30 mm	M 8 x 1,25	M 8 x 1,0	UNC 5/16 x 18		BSW 5/16 x 18	BSF 5/16 x 22	338	16183	4,20
9,30 mm	M 9 x 1,25	M 9 x 1,0					338	16193	4,20
9,80 mm				UNF 3/8 x 24			338	16198	4,83
9,90 mm			UNC 3/8 x 16		BSW 3/8 x 16	BSF 3/8 x 20	338	16199	4,83
10,30 mm	M 10 x 1,0	M 10 x 1,25					338	161103	6,30
10,40 mm	M 10 x 1,5						338	161104	6,30
11,30 mm	M 11 x 1,0						338	161113	7,67
11,40 mm	M 11 x 1,5	M 11 x 1,25					338	161114	7,67
11,50 mm				UNF 7/16 x 20		BSF 7/16 x 18	338	161115	7,67
11,60 mm			UNC 7/16 x 14		BSW 7/16 x 14		338	161116	7,67
12,30 mm	M 12 x 1,0	M 12 x 1,25					338	161123	9,87
12,40 mm	M 12 x 1,75	M 12 x 1,5					338	161124	9,87
13,00 mm			UNC 1/2 x 13	UNF 1/2 x 20	BSW 1/2 x 12	BSF 1/2 x 16	338	161130	9,87
13,25 mm	M 13 x 1,25	M 13 x 1,5					338-A	130133	35,18
14,40 mm	M 14 x 1,0	M 14 x 1,25					338-A	111144	35,18
14,50 mm	M 14 x 2,0	M 14 x 1,5		UNF 9/16 x 18		BSF 9/16 x 16	338-A	111145	16,80
14,75 mm			UNC 9/16 x 12		BSW 9/16 x 12		345	130147	51,45
15,50 mm	M 15 x 2,0	M 15 x 1,5					338-A	111155	22,89
16,25 mm				UNF 5/8 x 18		BSF 5/8 x 14	345	130162	51,45
16,50 mm	M 16 x 2,0	M 16 x 1,5	UNC 5/8 x 11		BSW 5/8 x 11		338-A	111165	25,41
18,00 mm			UNC 11/16x11		BSW 11/16x11	BSF 11/16x14	338-A	111180	30,45
18,50 mm	M 18 x 2,5	M 18 x 2,0 M 18 x 1,5					338-A	111185	31,29
19,50 mm				UNF 3/4 x 16		BSF 3/4 x 12	338-A	111195	34,65
19,75 mm			UNC 3/4 x 10		BSW 3/4 x 10		345	130197	51,45
20,50 mm	M 20 x 2,5	M 20 x 2,0 M 20 x 1,5					338-A	111205	50,40
22,50 mm	M 22 x 2,5	M 22 x 2,0 M 22 x 1,5		UNF 7/8 x 14		BSF 7/8 x 11	345	130225	58,28
23,00 mm			UNC 7/8 x 9		BSW 7/8 x 9		338-A	111230	60,90
24,50 mm	M 24 x 3,0	M 24 x 2,0 M 24 x 1,5					345	130245	58,28
26,00 mm			UNC 1" x 8	UNF 1" x 12/14	BSW 1" x 8	BSF 1" x 10	338-A	111260	82,95

## BaerCoil® Kernlochbohrer



DIN 338 - HSS Spiralbohrer mit Zylinderschaft



DIN 338-A - HSS Spiralbohrer mit abgesenktem Schaft (13 oder 16 mm)



DIN 345 - HSS Spiralbohrer mit Morsekonus

Ø	M	M	UNC	UNF	BSW	BSF	DIN	No.	€
26,50 mm	M 26 x 1,5						345	130265	93,45
27,50 mm	M 27 x 2,0	M 27 x 1,5					345	130275	93,45
28,50 mm	M 28 x 1,5						345	130285	101,85
29,50 mm			UNC 1.1/8" x 7	UNF 1.1/8" x 12	BSW 1.1/8" x 7	BSF 1.1/8" x 9	345	130295	124,95
30,50 mm	M 30 x 3,5	M 30 x 2,0 M 30 x 1,5					345	130305	126,00
32,50 mm				UNF 1.1/4" x 12		BSF 1.1/4" x 9	345	130325	160,65
33,00 mm			UNC 1.1/4" x 7		BSW 1.1/4" x 7		345	130330	173,25
33,50 mm	M 33 x 3,5	M 33 x 2,0					345	130335	179,55
36,00 mm			UNC 1.3/8" x 6	UNF 1.3/8" x 12	BSW 1.3/8" x 6	BSF 1.3/8" x 8	345	130360	207,90
36,50 mm	M 36 x 3,0	M 36 x 2,0 M 36 x 1,5					345	130365	229,95
37,00 mm	M 36 x 4,0						345	130370	264,60
39,00 mm			UNC 1.1/2" x 6	UNF 1.1/2" x 12	BSW 1.1/2" x 6	BSF 1.1/2" x 8	345	130390	267,75
39,50 mm	M 39 x 2,0						345	130395	267,75
40,00 mm	M 39 x 4,0						345	130400	267,75
42,50 mm	M 42 x 2,0						345	130425	310,80
43,00 mm	M 42 x 4,5 M 42 x 4,0	M 42 x 3,0 M 42 x 2,0					345	130430	310,80

Ø	G (BSP)	BSB	BSC	NPT	BA	DIN	No.	€	
2,90 mm					BA 6	338	16129	0,91	
3,20 mm					BA 5	338	16132	0,91	
3,80 mm					BA 4	338	16138	1,12	
4,30 mm					BA 3	338	16143	1,50	
4,90 mm					BA 2	338	16149	1,58	
5,50 mm					BA 1	338	16155	2,00	
6,20 mm					BA 0	338	16162	2,21	
6,60 mm		BSB 1/4 x 26				UNEF 1/4 x 32 Harley 1/4 x 24	338	16166	2,52
8,20 mm		BSB 5/16 x 26	BSC 5/16 x 26				338	16182	4,20
9,80 mm		BSB 3/8 x 26	BSC 3/8 x 26				338	16198	4,83
9,90 mm	G 1/8 x 28			NPT 1/8 x 27			338	16199	4,83
11,50 mm		BSB 7/16 x 26	BSC 7/16 x 26			Harley 7/16 x 16	338	161115	7,67
13,00 mm		BSB 1/2 x 26	BSC 1/2 x 26				338	161130	9,87
13,50 mm	G 1/4 x 19			NPT 1/4 x 19			338-A	111135	27,09
17,00 mm	G 3/8 x 19			NPT 3/8 x 18			338-A	111170	27,09
18,00 mm						Cummins 11/16x16	338-A	111180	30,45
21,50 mm	G 1/2 x 14			NPT 1/2 x 14			338-A	111215	47,25
22,50 mm						Carburetor 7/8 x 20	345	130225	58,28
23,50 mm	G 5/8 x 14						345	130235	60,90
26,00 mm						Carburetor 1" x 20	338-A	111260	82,95
27,00 mm	G 3/4 x 14			NPT 3/4 x 14			338-A	111270	88,20
28,50 mm						UN 1.1/8" x 8	345	130285	101,85
32,00 mm						UN 1.1/4" x 8	345	130320	155,40
33,50 mm	G 1" x 11			NPT 1" x 11,5			345	130335	179,55
35,00 mm						UN 1.3/8" x 8	345	130350	205,80
38,00 mm						UN 1.1/2" x 8	345	130380	264,60
41,00 mm						UN 1.5/8" x 8	345	130410	267,75
42,50 mm	G 1.1/4" x 11						345	130425	310,80
44,50 mm						UN 1.3/4" x 8	345	130445	324,45
47,50 mm						UN 1.7/8" x 8	345	130475	415,80
48,50 mm	G 1.1/2" x 11						345	130485	415,80

## BaerCoil® weiteres Produktprogramm - auf Anfrage

### BaerCoil® Maschineneinbauwerkzeuge

BaerCoil® Maschineneinbauwerkzeuge sind optimal für den Einbau von Gewindeein- sätzen in Großserie.

#### Unser Programm - Auf Anfrage:

- Maschineneinbauwerkzeug – mit Luftdruck angetrieben
- Maschineneinbauwerkzeug – mit Elektroantrieb
- Automatische Zapfenbrecher
- Wechselmodule
- Einbauspindel
- Vorspannpatrone
- Abstandhalter
- Ersatz- und Verschleißteile

#### Vorteile:

- minimiert die Kosten
- beschleunigt die Installation
- die Gewindeeinsätze werden mit hoher Genauigkeit montiert
- größere Produktivität



### BaerCoil® Gewindelehren für Drahtgewindeeinsätze

Lieferbar sind Gewindelehren mit den Toleranzen 6H mod für metrisches Gewinde, 2B (2B mod.) und 3B für Unified Gewinde und mittlere Toleranz für Whitworth Gewinde. Das Endergebnis zeigt die Lehrenhaltigkeit des Aufnahmegewindes für Drahtgewinde- einsätze.

### TwinCoil

Das TwinCoil System besteht aus zwei BaerCoil® Einsätzen. Zuerst kommt ein äußerer Gewindeeinsatz in ein Gewinde mit Übermaß (größer als ein normales BaerCoil® Aufnahmegewinde). In diesen Gewindeeinsatz wird zusätzlich ein innerer Gewindeeinsatz gedreht, um das gewünschte Gewinde zu erhalten. Der äußere Gewindeeinsatz ist immer vom Typ: "frei durchlaufend". Der innere Einsatz hingegen kann je nach Anwendung "frei durchlaufend" oder "screw grip" sein.



#### Anwendungsbereiche:

- zur Korrektur von zu großen Bohrlöchern
- um ein ausgerissenes Gewinde in dem bereits ein Gewindeeinsatz verbaut war wieder herzustellen
- zur Korrektur von zu groß geschnittenen Gewinden



### BaerCoil® Drahtgewindeeinsätze und Sonderanfertigungen

Das in dem Katalog vorgestellte Programm über Gewindeeinsätzen umfasst nur das Standardsortiment.

Unter anderem sind folgende Gewindearten lieferbar: Harley, UNEF, UNS, BSC, BSB, BSPT, NPT, NPTF, MJ, UNJC, 8-UN, 12-UN, 16-UN

Sonderanfertigungen und Übergrößen nach Absprache, Zusendung von Mustern oder nach Zeichnung.





# BaerCoil®

## Technische Daten



Automatenstahl, unehandelt, Gase	
Stahl	Stärke
AISI 304	0,5 - 1,5
AISI 316	0,5 - 1,5
AISI 321	0,5 - 1,5
AISI 304L	0,5 - 1,5
AISI 316L	0,5 - 1,5
AISI 321L	0,5 - 1,5
AISI 304LN	0,5 - 1,5
AISI 316LN	0,5 - 1,5
AISI 321LN	0,5 - 1,5
AISI 304Ti	0,5 - 1,5
AISI 316Ti	0,5 - 1,5
AISI 321Ti	0,5 - 1,5
AISI 304H	0,5 - 1,5
AISI 316H	0,5 - 1,5
AISI 321H	0,5 - 1,5
AISI 304S	0,5 - 1,5
AISI 316S	0,5 - 1,5
AISI 321S	0,5 - 1,5
AISI 304ES	0,5 - 1,5
AISI 316ES	0,5 - 1,5
AISI 321ES	0,5 - 1,5
AISI 304MS	0,5 - 1,5
AISI 316MS	0,5 - 1,5
AISI 321MS	0,5 - 1,5
AISI 304SS	0,5 - 1,5
AISI 316SS	0,5 - 1,5
AISI 321SS	0,5 - 1,5
AISI 304SSS	0,5 - 1,5
AISI 316SSS	0,5 - 1,5
AISI 321SSS	0,5 - 1,5

  

Feinwerkdruckschleife (nach DIN EN 10133-1-2)	
Stahl	Stärke
AISI 304	0,5 - 1,5
AISI 316	0,5 - 1,5
AISI 321	0,5 - 1,5
AISI 304L	0,5 - 1,5
AISI 316L	0,5 - 1,5
AISI 321L	0,5 - 1,5
AISI 304LN	0,5 - 1,5
AISI 316LN	0,5 - 1,5
AISI 321LN	0,5 - 1,5
AISI 304Ti	0,5 - 1,5
AISI 316Ti	0,5 - 1,5
AISI 321Ti	0,5 - 1,5
AISI 304H	0,5 - 1,5
AISI 316H	0,5 - 1,5
AISI 321H	0,5 - 1,5
AISI 304S	0,5 - 1,5
AISI 316S	0,5 - 1,5
AISI 321S	0,5 - 1,5
AISI 304ES	0,5 - 1,5
AISI 316ES	0,5 - 1,5
AISI 321ES	0,5 - 1,5
AISI 304MS	0,5 - 1,5
AISI 316MS	0,5 - 1,5
AISI 321MS	0,5 - 1,5
AISI 304SS	0,5 - 1,5
AISI 316SS	0,5 - 1,5
AISI 321SS	0,5 - 1,5
AISI 304SSS	0,5 - 1,5
AISI 316SSS	0,5 - 1,5
AISI 321SSS	0,5 - 1,5

## Technische Daten für BaerCoil® Drahtgewindeeinsätze

DIN 8140 mit reduziertem Durchmesser für verbesserten Einbau

M	1,0 D			1,5 D			2,0 D			2,5 D			3,0 D			F (mm)	
	T	D	B	T	D	B	T	D	B	T	D	B	T	D	B	min.	max.
M 2 x 0.4	2.00	3.80	3.40	3.00	4.80	4.40	4.00	5.80	5.40	5.00	6.80	6.40	6.00	7.80	7.40	2.48	2.70
M 2.2 x 0.45	2.20	4.23	3.78	3.30	5.33	4.88	4.40	6.43	5.98	5.50	7.53	7.08	6.60	8.63	8.18		
M 2.5 x 0.45	2.50	4.52	4.07	3.75	5.78	5.33	5.00	7.03	6.58	6.25	8.28	7.83	7.50	9.53	9.08	3.04	3.70
M 3 x 0.5	3.00	5.25	4.75	4.50	6.75	6.25	6.00	8.25	7.75	7.50	9.75	9.25	9.00	11.25	10.75	3.60	4.35
M 3.5 x 0.6	3.50	6.20	5.60	5.25	7.95	7.35	7.00	9.70	9.10	8.75	11.45	10.85	10.50	13.20	12.60	4.22	4.95
M 4 x 0.7	4.00	7.15	6.45	6.00	9.15	8.45	8.00	11.15	10.45	10.00	13.15	12.45	12.00	15.15	14.45	4.83	5.60
M 4.5 x 0.75	4.50	7.88	7.13	6.75	10.13	9.38	9.00	12.38	11.63	11.25	14.63	13.88	13.50	16.88	16.13		
M 5 x 0.8	5.00	8.60	7.80	7.50	11.10	10.30	10.00	13.60	12.80	12.50	16.10	15.30	15.00	18.60	17.80	5.94	6.80
M 6 x 1.0	6.00	10.50	9.50	9.00	13.50	12.50	12.00	16.50	15.50	15.00	19.50	18.50	18.00	22.50	21.50	7.17	7.95
M 7 x 1.0	7.00	11.50	10.50	10.50	15.00	14.00	14.00	18.50	17.50	17.50	22.00	21.00	21.00	25.50	24.50	8.17	9.20
M 8 x 1.0	8.00	12.50	11.50	12.00	16.50	15.50	16.00	20.50	19.50	20.00	24.50	23.50	24.00	28.50	27.50	9.17	10.25
M 8 x 1.25	8.00	13.63	12.38	12.00	17.63	16.38	16.00	21.63	20.38	20.00	25.63	24.38	24.00	29.63	28.38	9.45	10.35
M 9 x 1.0	9.00	13.50	12.50	13.50	18.00	17.00	18.00	22.50	21.50	22.50	27.00	26.00	27.00	31.50	30.50	10.17	11.23
M 9 x 1.25	9.00	14.63	13.38	13.50	19.13	17.88	18.00	23.63	22.38	22.50	28.13	26.88	27.00	32.63	31.38	10.45	11.16
M 10 x 1.0	10.00	14.50	13.50	15.00	19.50	18.50	20.00	24.50	23.50	25.00	29.50	28.50	30.00	34.50	33.50	11.17	12.50
M 10 x 1.25	10.00	15.63	14.38	15.00	20.63	19.38	20.00	25.63	24.38	25.00	30.63	29.38	30.00	35.63	34.38	11.45	12.65
M 10 x 1.5	10.00	16.75	15.25	15.00	21.75	20.25	20.00	26.75	25.25	25.00	31.75	30.25	30.00	36.75	35.25	11.74	12.50
M 11 x 1.25	11.00	16.62	15.37	16.50	22.12	20.87	22.00	27.62	26.37	27.50	33.12	31.87	33.00	38.62	37.37	12.47	13.76
M 11 x 1.5	11.00	17.75	16.25	16.50	23.25	21.75	22.00	28.75	27.25	27.50	34.25	32.75	33.00	39.75	38.25	12.74	13.59
M 12 x 1.25	12.00	17.63	16.38	18.00	23.63	22.38	24.00	29.63	27.38	30.00	35.63	34.38	36.00	41.63	40.38	13.47	15.00
M 12 x 1.5	12.00	18.75	17.25	18.00	24.00	23.25	24.00	30.75	29.25	30.00	36.75	35.25	36.00	42.75	41.25	13.75	15.20
M 12 x 1.75	12.00	19.88	18.13	18.00	25.88	24.13	24.00	31.88	30.13	30.00	37.88	36.13	36.00	43.88	42.13	14.03	15.00
M 14 x 1.25	14.00	19.62	18.37	21.00	26.62	25.37	28.00	33.62	32.37	35.00	40.62	39.37	42.00	47.62	46.37	15.47	17.03
M 14 x 1.5	14.00	20.75	19.25	21.00	27.75	26.25	28.00	34.75	33.25	35.00	41.75	40.25	42.00	48.75	47.25	15.75	17.25
M 14 x 2.0	14.00	23.00	21.00	21.00	30.00	28.00	28.00	37.00	35.00	35.00	44.00	42.00	42.00	51.00	49.00	16.31	17.35
M 16 x 1.5	16.00	22.75	21.25	24.00	30.75	29.25	32.00	38.75	37.25	40.00	46.75	45.25	48.00	54.75	53.25	17.75	19.60
M 16 x 2.0	16.00	25.00	23.00	24.00	33.00	31.00	32.00	41.00	39.00	40.00	49.00	47.00	48.00	57.00	55.00	18.31	19.60
M 18 x 1.5	18.00	24.75	23.25	27.00	33.75	32.25	36.00	42.75	41.25	45.00	51.75	50.25	54.00	60.75	59.25	19.75	21.85
M 18 x 2.0	18.00	27.00	25.00	27.00	36.00	34.00	36.00	45.00	43.00	45.00	54.00	52.00	54.00	63.00	61.00	20.31	21.85
M 18 x 2.5	18.00	29.25	26.75	27.00	38.25	35.75	36.00	47.25	44.75	45.00	56.25	53.75	54.00	65.25	62.75	20.86	22.00

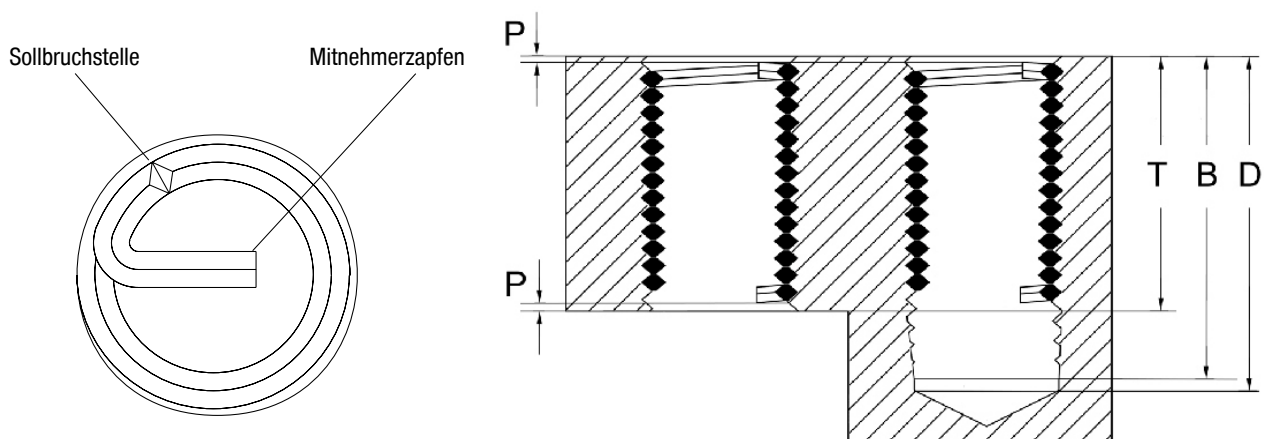

- P** Der Gewindeeinsatz muss 1/4 – 1/2 Umdrehungen unter der Oberfläche sitzen
- T** Länge des Gewindeeinsatzes im eingebauten Zustand
- B** Gewindetiefe mit Anschnitt
- D** Mindesttiefe des Kernloches, ohne Spitze
- F** Außendurchmesser des Gewindeeinsatzes vor dem Einbau



## Technische Daten für BaerCoil® Drahtgewindeeinsätze

M	1,0 D			1,5 D			2,0 D			2,5 D			3,0 D			F (mm)	
	T	D	B	T	D	B	T	D	B	T	D	B	T	D	B	min.	max.
M 20 x 1.5	20.00	26.75	25.25	30.00	36.75	35.25	40.00	46.75	45.25	50.00	56.75	55.25	60.00	66.75	65.25	21.75	24.00
M 20 x 2.0	20.00	29.00	27.00	30.00	39.00	37.00	40.00	49.00	47.00	50.00	59.00	57.00	60.00	69.00	67.00	22.31	24.05
M 20 x 2.5	20.00	31.25	28.75	30.00	41.25	38.75	40.00	51.25	48.75	50.00	61.25	58.75	60.00	71.25	68.75	22.86	24.40
M 22 x 1.5	22.00	28.75	27.25	33.00	39.75	38.25	44.00	50.75	49.25	55.00	61.75	60.25	66.00	72.75	71.25	23.75	26.45
M 22 x 2.0	22.00	31.00	29.00	33.00	42.00	40.00	44.00	53.00	51.00	55.00	64.00	62.00	66.00	75.00	73.00	24.31	26.50
M 22 x 2.5	22.00	33.25	30.75	33.00	44.25	41.75	44.00	55.25	52.75	55.00	66.25	63.75	66.00	77.25	74.75	24.86	26.90
M 24 x 2.0	24.00	33.00	31.00	36.00	45.00	43.00	48.00	57.00	55.00	60.00	69.00	67.00	72.00	81.00	79.00	26.32	29.10
M 24 x 3.0	24.00	37.50	34.50	36.00	49.50	46.50	48.00	61.50	58.50	60.00	73.50	70.50	72.00	85.50	82.50	27.43	29.00
M 27 x 2.0	27.00	36.00	34.00	40.50	49.50	47.50	54.00	63.00	61.00	67.50	76.50	74.50	81.00	90.00	88.00	29.32	32.30
M 27 x 3.0	27.00	40.50	37.50	40.50	54.00	51.00	54.00	67.50	64.50	67.50	81.00	78.00	81.00	94.50	91.50	30.43	32.40
M 30 x 3.0	30.00	43.50	40.50	45.00	58.50	55.50	60.00	73.50	70.50	75.00	88.50	85.50	90.00	103.50	100.50	33.43	36.10
M 30 x 3.5	30.00	45.75	42.25	45.00	60.75	57.25	60.00	75.75	72.25	75.00	90.75	87.25	90.00	105.75	102.25	33.99	35.81
M 33 x 3.5	33.00	48.75	45.25	49.50	65.25	61.75	66.00	81.75	78.25	82.50	98.25	94.75	99.00	114.75	111.25	36.99	38.80
M 36 x 3.0	36.00	49.50	46.50	54.00	67.50	64.50	72.00	85.50	82.50	90.00	103.50	100.50	108.00	121.50	118.50	39.43	42.70
M 36 x 4.0	36.00	54.00	50.00	54.00	72.00	68.00	72.00	90.00	86.00	90.00	108.00	104.00	108.00	126.00	122.00	40.54	42.67
M 39 x 4.0	39.00	57.00	53.00	58.50	76.50	72.50	78.00	96.00	92.00	97.50	115.50	111.50	117.00	135.00	131.00	43.54	45.75
M 42 x 3.0	42.00	55.50	52.50	63.00	76.50	73.50	84.00	97.50	94.50	105.00	118.50	115.50	126.00	139.50	136.50	45.43	49.00
M 42 x 4.5	42.00	62.25	57.75	63.00	83.25	78.75	84.00	104.25	99.75	105.00	125.25	120.75	126.00	146.25	141.75	47.10	49.00

G (BSP)	1,0 D			1,5 D			2,0 D			2,5 D			3,0 D			F (mm)	
	T	D	B	T	D	B	T	D	B	T	D	B	T	D	B	min.	max.
1/8 x 28	0.125	0.287	0.251	0.187	0.349	0.313	0.250	0.412	0.376	0.312	0.474	0.438	0.375	0.537	0.501	0.426	0.472
1/4 x 19	0.250	0.488	0.435	0.375	0.613	0.560	0.500	0.738	0.685	0.625	0.863	0.810	0.750	0.988	0.935	0.582	0.637
3/8 x 19	0.375	0.613	0.560	0.562	0.800	0.747	0.750	0.988	0.935	0.937	1.175	1.122	1.125	1.363	1.310	0.720	0.787
1/2 x 14	0.500	0.820	0.749	0.750	1.070	0.999	1.000	1.320	1.249	1.250	1.570	1.499	1.500	1.821	1.749	0.911	0.992
5/8 x 14	0.625	0.945	0.874	0.937	1.257	1.186	1.250	1.570	1.499	1.562	1.882	1.811	1.875	2.195	2.124	0.988	1.078
3/4 x 14	0.750	1.070	0.999	1.125	1.445	1.374	1.500	1.820	1.749	1.875	2.195	2.124	2.250	2.570	2.499	1.127	1.228
7/8 x 14	0.875	1.195	1.124	1.312	1.632	1.561	1.750	2.070	1.999	2.187	2.507	2.436	2.625	2.945	2.874	1.275	1.389
1" x 11	1.000	1.410	1.319	1.500	1.910	1.819	2.000	2.410	2.319	2.500	2.910	2.819	3.000	3.410	3.319	1.416	1.543
1.1/4" x 11	1.250	1.660	1.569	1.875	2.285	2.194	2.500	2.910	2.819	3.125	3.535	3.440	3.750	4.160	4.069	1.759	1.909
1.1/2" x 11	1.506	1.910	1.819	2.250	2.660	2.569	3.000	3.410	3.319	3.750	4.160	4.069	4.500	4.910	4.819	1.991	2.161

BA	1,0 D			1,5 D			2,0 D			2,5 D			3,0 D			F (mm)	
	T	D	B	T	D	B	T	D	B	T	D	B	T	D	B	min.	max.
BA 0	0.236	0.413	0.374	0.354	0.531	0.492	0.472	0.649	0.610	0.591	0.768	0.729	0.709	0.886	0.847	0.280	0.309
BA 1	0.209	0.368	0.333	0.313	0.472	0.437	0.417	0.567	0.541	0.522	0.681	0.646	0.626	0.785	0.750	0.248	0.273
BA 2	0.185	0.329	0.297	0.278	0.422	0.390	0.370	0.514	0.482	0.463	0.607	0.575	0.555	0.699	0.667	0.220	0.243
BA 3	0.616	0.132	0.262	0.242	0.372	0.343	0.323	0.453	0.424	0.404	0.543	0.505	0.484	0.614	0.585	0.193	0.213
BA 4	0.142	0.259	0.233	0.213	0.330	0.304	0.283	0.400	0.374	0.354	0.471	0.455	0.425	0.542	0.516	0.170	0.188
BA 5	0.126	0.230	0.207	0.189	0.293	0.270	0.252	0.356	0.333	0.315	0.419	0.396	0.378	0.482	0.459	0.152	0.167
BA 6	0.110	0.204	0.183	0.165	0.259	0.238	0.220	0.314	0.293	0.276	0.370	0.349	0.331	0.425	0.404	0.133	0.147

## Technische Daten für BaerCoil® Drahtgewindeeinsätze

UNC	1,0 D			1,5 D			2,0 D			2,5 D			3,0 D			F (mm)	
	T	D	B	T	D	B	T	D	B	T	D	B	T	D	B	min.	max.
2 x 56	0.086	0.166	0.148	0.129	0.209	0.191	0.172	0.252	0.234	0.215	0.295	0.277	0.258	0.338	0.320	0.107	0.119
3 x 48	0.099	0.193	0.172	0.148	0.242	0.221	0.198	0.292	0.271	0.248	0.342	0.321	0.297	0.391	0.370	0.124	0.139
4 x 40	0.112	0.224	0.199	0.168	0.280	0.255	0.224	0.336	0.311	0.280	0.392	0.367	0.336	0.448	0.423	0.142	0.159
5 x 40	0.125	0.237	0.212	0.187	0.300	0.275	0.250	0.362	0.337	0.312	0.425	0.400	0.375	0.487	0.462	0.155	0.173
6 x 32	0.138	0.279	0.247	0.207	0.348	0.316	0.276	0.417	0.385	0.345	0.486	0.454	0.414	0.555	0.523	0.175	0.193
8 x 32	0.164	0.305	0.273	0.246	0.387	0.355	0.328	0.469	0.437	0.410	0.551	0.519	0.492	0.633	0.601	0.201	0.220
10 x 24	0.190	0.377	0.336	0.285	0.472	0.431	0.380	0.567	0.526	0.475	0.662	0.621	0.570	0.757	0.716	0.238	0.259
12 x 24	0.216	0.404	0.362	0.324	0.512	0.470	0.432	0.620	0.578	0.540	0.727	0.686	0.648	0.836	0.794	0.265	0.283
1/4 x 20	0.250	0.475	0.425	0.375	0.600	0.550	0.500	0.725	0.675	0.625	0.850	0.800	0.750	0.975	0.925	0.308	0.330
5/16 x 18	0.312	0.562	0.507	0.469	0.719	0.663	0.625	0.875	0.819	0.781	1.031	0.976	0.937	1.187	1.132	0.377	0.400
3/8 x 16	0.375	0.656	0.594	0.562	0.844	0.781	0.750	1.031	0.969	0.937	1.219	1.156	1.125	1.406	1.344	0.447	0.472
7/16 x 14	0.437	0.759	0.687	0.656	0.978	0.906	0.875	1.196	1.125	1.094	1.415	1.343	1.312	1.634	1.562	0.520	0.551
1/2 x 13	0.500	0.846	0.769	0.750	1.096	1.019	1.000	1.346	1.269	1.250	1.596	1.519	1.500	1.846	1.769	0.588	0.622
9/16 x 12	0.562	0.937	0.854	0.844	1.219	1.135	1.125	1.500	1.417	1.406	1.781	1.698	1.687	2.062	1.979	0.659	0.694
5/8 x 11	0.625	1.034	0.943	0.937	1.347	1.256	1.250	1.659	1.568	1.562	1.972	1.881	1.875	2.284	2.193	0.730	0.767
3/4 x 10	0.750	1.200	1.100	1.125	1.575	1.475	1.500	1.950	1.850	1.875	2.325	2.225	2.250	2.700	2.600	0.865	0.906
7/8 x 9	0.875	1.375	1.264	1.312	1.812	1.701	1.750	2.250	2.139	2.187	2.687	2.576	2.625	3.125	3.014	1.002	1.052
1" x 8	1.000	1.563	1.437	1.500	2.062	1.937	2.000	2.562	2.437	2.500	3.062	2.937	3.000	3.562	3.437	1.143	1.196
1.1/8" x 7	1.125	1.768	1.625	1.687	2.330	2.187	2.250	2.893	2.750	2.812	3.455	3.312	3.375	4.018	3.875	1.288	1.355
1.1/4" x 7	1.250	1.893	1.750	1.875	2.518	2.375	2.500	3.143	3.000	3.125	3.768	3.625	3.750	4.393	4.250	1.413	1.483
1.3/8" x 6	1.375	2.125	1.958	2.062	2.812	2.646	2.750	3.500	3.333	3.437	4.187	4.021	4.125	4.875	4.708	1.565	1.643
1.1/2" x 6	1.500	2.250	2.083	2.250	3.000	2.833	3.000	3.750	3.583	3.750	4.500	4.333	4.500	5.250	5.083	1.690	1.772

UNF	1,0 D			1,5 D			2,0 D			2,5 D			3,0 D			F (mm)	
	T	D	B	T	D	B	T	D	B	T	D	B	T	D	B	min.	max.
2 x 64	0.086	0.156	0.141	0.129	0.199	0.184	0.172	0.242	0.227	0.215	0.285	0.270	0.258	0.328	0.313	0.105	0.116
3 x 56	0.099	0.179	0.161	0.148	0.228	0.210	0.198	0.278	0.260	0.248	0.328	0.310	0.297	0.377	0.359	0.120	0.146
4 x 48	0.112	0.206	0.185	0.168	0.262	0.241	0.224	0.318	0.297	0.280	0.374	0.353	0.336	0.430	0.409	0.137	0.162
5 x 44	0.125	0.227	0.205	0.188	0.290	0.268	0.250	0.352	0.330	0.312	0.414	0.392	0.375	0.477	0.455	0.152	0.168
6 x 40	0.138	0.250	0.225	0.207	0.319	0.294	0.276	0.388	0.363	0.345	0.457	0.432	0.414	0.526	0.501	0.168	0.193
8 x 36	0.164	0.289	0.261	0.246	0.371	0.343	0.328	0.453	0.425	0.410	0.535	0.507	0.492	0.617	0.589	0.197	0.224
10 x 32	0.190	0.331	0.299	0.285	0.426	0.394	0.380	0.521	0.489	0.475	0.616	0.584	0.570	0.711	0.679	0.227	0.256
1/4 x 28	0.250	0.411	0.375	0.375	0.536	0.500	0.500	0.661	0.625	0.625	0.786	0.750	0.750	0.911	0.875	0.292	0.326
5/16 x 24	0.312	0.500	0.458	0.469	0.656	0.615	0.625	0.812	0.771	0.781	0.969	0.927	0.937	1.125	1.083	0.361	0.400
3/8 x 24	0.375	0.562	0.521	0.562	0.750	0.708	0.750	0.937	0.896	0.937	1.125	1.083	1.125	1.312	1.271	0.424	0.468
7/16 x 20	0.437	0.662	0.612	0.656	0.881	0.831	0.875	1.100	1.050	1.094	1.319	1.269	1.312	1.537	1.488	0.496	0.549
1/2 x 20	0.500	0.725	0.675	0.750	0.975	0.925	1.000	1.225	1.175	1.250	1.475	1.425	1.500	1.725	1.675	0.559	0.617
9/16 x 18	0.562	0.812	0.757	0.844	1.094	1.038	1.125	1.375	1.319	1.406	1.656	1.601	1.687	1.937	1.882	0.628	0.691
5/8 x 18	0.625	0.875	0.819	0.937	1.187	1.132	1.250	1.500	1.444	1.562	1.812	1.757	1.875	2.125	2.069	0.690	0.758
3/4 x 16	0.750	1.031	0.969	1.125	1.406	1.344	1.500	1.781	1.719	1.875	2.156	2.094	2.250	2.531	2.469	0.823	0.901
7/8 x 14	0.875	1.196	1.125	1.312	1.634	1.562	1.750	2.071	2.000	2.187	2.509	2.437	2.625	2.946	2.875	0.958	1.051
1" x 12	1.000	1.375	1.292	1.500	1.875	1.792	2.000	2.375	2.292	2.500	2.875	2.792	3.000	3.375	3.292	1.097	1.199
1.1/8" x 12	1.125	1.500	1.417	1.687	2.062	1.979	2.250	2.625	2.542	2.812	3.187	3.104	3.375	3.750	3.667	1.222	1.334
1.1/4" x 12	1.250	1.625	1.542	1.875	2.250	2.167	2.500	2.875	2.792	3.125	3.500	3.417	3.750	4.125	4.042	1.347	1.469
1.3/8" x 12	1.375	1.750	1.667	2.062	2.437	2.354	2.750	3.125	3.042	3.437	3.812	3.729	4.125	4.500	4.417	1.472	1.610
1.1/2" x 12	1.500	1.875	1.792	2.250	2.625	2.542	3.000	3.375	3.292	3.750	4.125	4.042	4.500	4.875	4.792	1.598	1.745

## Technische Daten für BaerCoil® Drahtgewindeeinsätze

BSW	1,0 D			1,5 D			2,0 D			2,5 D			3,0 D			F (mm)	
	T	D	B	T	D	B	T	D	B	T	D	B	T	D	B	min.	max.
1/8 x 40	0.125	0.237	0.212	0.187	0.299	0.274	0.250	0.362	0.337	0.312	0.425	0.400	0.375	0.487	0.462	0.155	0.173
3/16 x 24	0.187	0.375	0.332	0.281	0.468	0.426	0.375	0.562	0.520	0.468	0.656	0.612	0.562	0.750	0.708	0.237	0.256
1/4 x 20	0.125	0.475	0.425	0.375	0.600	0.550	0.500	0.725	0.675	0.625	0.850	0.800	0.750	0.975	0.925	0.309	0.331
5/16 x 18	0.312	0.562	0.507	0.469	0.719	0.663	0.625	0.875	0.819	0.781	1.031	0.976	0.937	1.187	1.132	0.378	0.401
3/8 x 16	0.375	0.656	0.594	0.562	0.844	0.781	0.750	1.031	0.969	0.937	1.219	1.156	1.125	1.406	1.344	0.449	0.472
7/16 x 14	0.437	0.759	0.687	0.656	0.978	0.906	0.875	1.196	1.125	1.093	1.415	1.343	1.312	1.634	1.562	0.522	0.551
1/2 x 12	0.500	0.875	0.792	0.750	1.125	1.042	1.050	1.375	1.292	1.250	1.625	1.542	1.500	1.875	1.792	0.598	0.630
9/16 x 12	0.562	0.937	0.854	0.844	1.219	1.135	1.125	1.500	1.417	1.406	1.781	1.698	1.687	2.062	1.979	0.661	0.694
5/8 x 11	0.625	1.034	0.943	0.937	1.347	1.256	1.250	1.659	1.568	1.562	1.972	1.881	1.875	2.234	2.193	0.732	0.767
11/16 x 11	0.687	1.097	1.006	1.031	1.441	1.350	1.375	1.696	1.694	1.718	2.128	2.037	2.062	2.472	2.381		
3/4 x 10	0.750	1.200	1.100	1.125	1.575	1.475	1.500	1.950	1.850	1.875	2.325	2.225	2.250	2.700	2.606	0.868	0.905
7/8 x 9	0.875	1.375	1.264	1.312	1.812	1.701	1.750	2.250	2.139	2.187	2.687	2.576	2.625	3.125	3.014	1.006	1.051
1" x 8	1.000	1.563	1.437	1.500	2.062	1.937	2.000	2.562	2.437	2.500	3.062	2.937	3.000	3.562	3.437	1.147	1.197
1.1/8" x 7	1.125	1.768	1.625	1.687	2.330	2.187	2.250	2.893	2.750	2.812	3.455	3.312	3.375	4.018	3.875	1.293	1.354
1.1/4" x 7	1.250	1.893	1.750	1.875	2.518	2.375	2.500	3.143	3.000	3.125	3.768	3.625	3.750	4.393	4.250	1.418	1.484
1.1/2" x 6	1.500	2.250	2.083	2.250	3.000	2.833	3.000	3.750	3.583	3.750	4.500	4.333	4.500	5.250	5.083	1.696	1.776

BSF	1,0 D			1,5 D			2,0 D			2,5 D			3,0 D			F (mm)	
	T	D	B	T	D	B	T	D	B	T	D	B	T	D	B	min.	max.
3/16 x 32	0.187	0.327	0.296	0.281	0.421	0.390	0.375	0.515	0.484	0.468	0.608	0.577	0.562	0.702	0.671	0.225	0.247
7/32 x 28	0.218	0.379	0.343	0.328	0.489	0.453	0.437	0.598	0.562	0.546	0.707	0.671	0.656	0.817	0.781		
1/4 x 26	0.250	0.423	0.385	0.375	0.548	0.510	0.500	0.673	0.635	0.625	0.798	0.760	0.750	0.923	0.885	0.296	0.331
9/32 x 26	0.281	0.454	0.416	0.421	0.594	0.566	0.562	0.735	0.697	0.703	0.876	0.838	0.843	1.016	0.978		
5/16 x 22	0.312	0.516	0.471	0.469	0.673	0.628	0.625	0.829	0.784	0.781	0.985	0.940	0.937	1.141	1.096	0.367	0.405
3/8 x 20	0.375	0.325	0.550	0.562	0.787	0.737	0.750	0.975	0.925	0.937	1.162	1.112	1.125	1.350	1.300	0.435	0.476
7/16 x 18	0.437	0.687	0.631	0.656	0.906	0.850	0.875	1.125	1.069	1.093	1.343	1.287	1.312	1.562	1.506	0.504	0.555
1/2 x 16	0.500	0.781	0.719	0.750	1.031	0.969	1.000	1.281	1.219	1.250	1.531	1.469	1.500	1.781	1.719	0.575	0.630
9/16 x 16	0.562	0.843	0.781	0.844	1.125	1.063	1.125	1.406	1.344	1.406	1.687	1.625	1.687	1.968	1.906	0.637	0.700
5/8 x 14	0.625	0.946	0.875	0.937	1.258	1.187	1.250	1.571	1.500	1.562	1.883	1.812	1.875	2.196	2.125	0.710	0.775
11/16 x 14	0.687	1.008	0.937	1.031	1.352	1.281	1.375	1.696	1.625	1.718	2.039	1.968	2.062	2.383	2.312		
3/4 x 12	0.750	1.125	1.042	1.125	1.500	1.417	1.500	1.875	1.792	1.875	2.250	2.167	2.250	2.625	2.542	0.849	0.925
13/16 x 12	0.812	1.187	1.104	1.218	1.593	1.510	1.625	2.000	1.917	2.031	2.406	2.323	2.437	2.812	2.729		
7/8 x 11	0.875	1.284	1.193	1.312	1.721	1.630	1.750	2.159	2.068	2.187	2.596	2.505	2.625	3.034	2.943	0.983	1.074
1" x 10	1.000	1.450	1.350	1.500	1.950	1.850	2.000	2.450	2.350	2.500	2.950	2.850	3.000	3.450	3.350	1.119	1.220
1.1/8" x 9	1.125	1.625	1.514	1.687	2.187	2.076	2.250	2.750	2.639	2.812	3.312	3.201	3.375	3.875	3.764	1.257	1.366
1.1/4" x 9	1.250	1.750	1.639	1.875	2.375	2.264	2.500	3.000	2.889	3.125	3.625	3.514	3.750	4.250	4.139	1.382	1.500
1.3/8" x 8	1.375	1.938	1.813	2.062	2.625	2.500	2.750	3.312	3.188	3.437	4.000	3.875	4.125	4.688	4.563	1.523	1.657
1.1/2" x 8	1.500	2.063	1.938	2.250	2.813	2.688	3.000	3.563	3.438	3.750	4.313	4.188	4.500	5.063	4.938	1.648	1.811

- P** Der Gewindeeinsatz muss 1/4 – 1/2 Umdrehungen unter der Oberfläche sitzen
- T** Länge des Gewindeeinsatzes im eingebauten Zustand
- B** Gewindetiefe mit Anschnitt
- D** Mindesttiefe des Kernloches, ohne Spitze
- F** Außendurchmesser des Gewindeeinsatzes vor dem Einbau

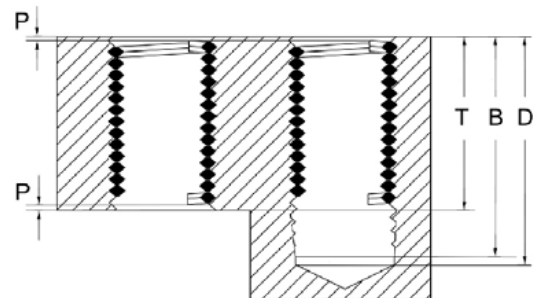

## Schnittgeschwindigkeiten für BaerCoil® Gewindeformer

Werkstoff	Festigkeit	Schnittgeschwindigkeit in m/min	empfohlene Schmierung
Baustähle, Automatenstähle, Katfließpressstähle etc.	< 600 N/mm <sup>2</sup>	20 - 80	Schneidöl/ Emulsion
Baustähle, Einsatzstähle, Stahlguss etc.	< 800 N/mm <sup>2</sup>	20 - 60	Schneidöl/ Emulsion
Vergütungsstähle, Kaltarbeitsstähle, Nitrierstähle etc.	< 1000 N/mm <sup>2</sup>	10 - 40	Schneidöl
nichtrostender Stahl Ferritisch, martensitisch	< 950 N/mm <sup>2</sup>	10 - 25 (mit Emulsion bedingter Einsatz)	Schneidöl
nichtrostender Stahl austenitisch	< 950 N/mm <sup>2</sup>	10 - 25 (mit Emulsion bedingter Einsatz)	Schneidöl
Aluminium-Knetlegierungen	< 550 N/mm <sup>2</sup>	15 - 40	Schneidöl/ Emulsion
Aluminium-Gusslegierungen	Si < 12%	15 - 40	Schneidöl/ Emulsion
Reinkupfer	< 400 N/mm <sup>2</sup>	20 - 40	Schneidöl/ Emulsion
Kupfer-Zink-Legierungen (Messing langspanend)	< 550 N/mm <sup>2</sup>	40 - 80	Emulsion

Schnittgeschwindigkeit [m/min] = (Außendurchmesser \*  $\pi$  \* Drehzahl) / 1000

Drehzahl n [1/min] = (Schnittgeschwindigkeit in m/min \* 1000) / (Außendurchmesser \*  $\pi$ )

Vorschubprogrammierung [mm/min] = Drehzahl \* Steigung

Bitte beachten Sie, dass die oben angegebenen Schnittgeschwindigkeiten als Richtwerte zu verstehen sind und je nach Schmierung und Betätigung angepasst werden müssen.



BAER Tools GmbH  
Robert-Bosch-Str. 5  
68542 Heddesheim  
Deutschland

Tel: +49 (0) 6203 4048 790

Fax: +49 (0) 6203 4048 791

E-Mail: [info@baercoil.com](mailto:info@baercoil.com)

[www.baercoil.com](http://www.baercoil.com)









BAER Tools GmbH  
Robert-Bosch-Str. 5  
68542 Heddesheim  
Deutschland

Tel: +49 (0) 6203 4048 790  
Fax: +49 (0) 6203 4048 791  
E-Mail: [info@baercoil.com](mailto:info@baercoil.com)  
[www.baercoil.com](http://www.baercoil.com)

**BaerCoil®**